

2008/1

DK	Betjeningsvejledning
GB	User manual
DE	Bedienungsanleitung
F	Manuel d'utilisation
S	Bruksanvisning
РУС	Инструкция по эксплуатации
CZ	Návod k použití
PL	Instrukcja użytkownika

GT 301



Illustrationer / Illustrations / Abbildungen / Иллюстрации / Obrázky / Ilustracje

**Figur
Abb.
Figure
Bild
Рисунок
Rysunek
1**

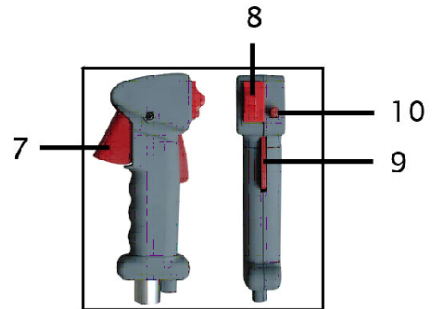
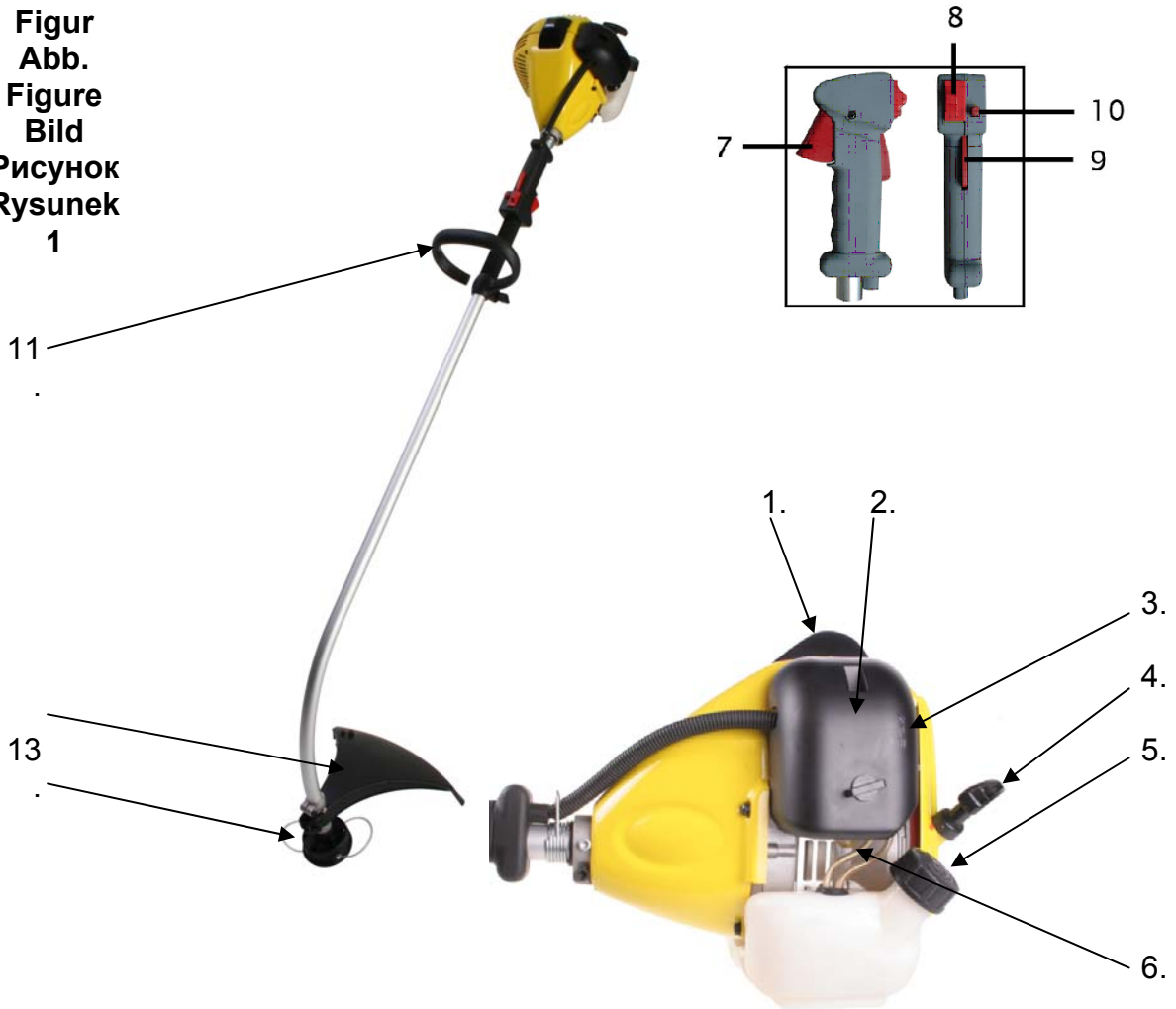



**Figur / Abb. /
Figure / Bild /
Рисунок /
Rysunek**

3

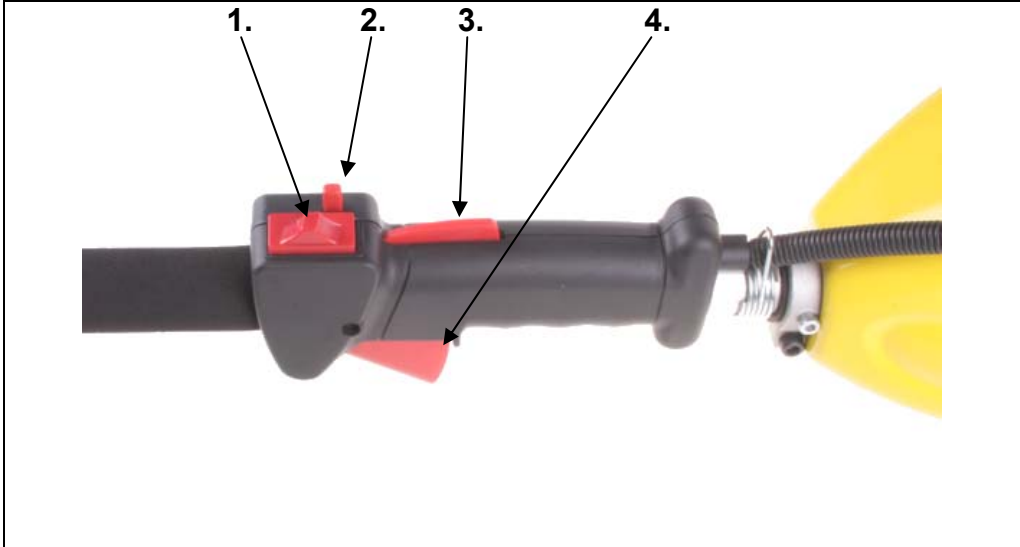

**Figur / Abb. /
Figure / Bild /
Рисунок /
Rysunek**

4

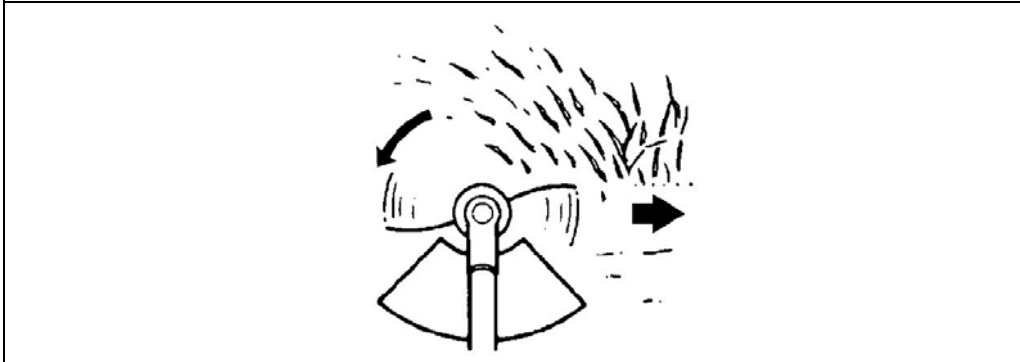

**Figur / Abb. /
Figure / Bild /
Рисунок /
Rysunek**

5

DK - Indholdsfortegnelse

2. Identifikation af symboler og sikkerhedsinstruktioner.....	5
3. Identifikation af dele	6
4. Montering / klargøring	7
5. Brændstof	7
6. Start / Stop.....	8
7. Betjening af snørehoved	8
8. Anvendelse	9
9. Udskiftning af snøre	9
10. Luftfilter	10
11. Tændrør	10
12. Opbevaring	10
13. Specifikationer	10
14. Fejlfinding	11
EU Overensstemmelseserklæring	76

Registrering af produkt / Reservedele

Registrer dit produkt online på Mit Texas. Mit Texas findes på www.texas.dk
Efter registrering kan Texas give dig en endnu bedre service.

Når du har registreret dit produkt, sørger Texas for at tilknytte relevant information til produktet såsom reservedelstegning, manual, fejlfinding m.m. Derudover kan Texas kontakte dig med relevant information vedrørende dit produkt.

Reservedelstegning over alle Texas' produkter findes på vores hjemmeside www.texas.dk. Finder du selv varenumre, giver det en hurtigere ekspedition.

Reservedele kan købes online på www.texas.dk eller kontakt din nærmeste forhandler. Du finder forhandlerliste på www.texas.dk

Grundet fortsat produkt udvikling, forbeholder Texas A/S sig ret til at forbedre produktet, uden at være forpligtiget til at forbedre allerede solgte modeller.

2. Identifikation af symboler og sikkerhedsinstruktioner



Advarsel, fare og forsigtighed, kør aldrig ubelastet med motoren.



Læs betjeningsvejledningen.



Brug øjen- og høreværn, når dette udstyr anvendes.



Hold tilskuere på mindst 15 meters afstand.



Fare for tilbageslag.

- **Anvendelse**

1. Lad ikke børn eller utrænede personer anvende dette redskab.
2. Brug kun denne trimmer til græs og ukrudt, anvend den aldrig til andre formål.
3. Start aldrig motoren og lad den aldrig køre i lukkede rum. Indånding af udstødningsgas er livsfarligt.
4. Ryd arbejdsområdet før redskabet tages i brug. Fjern alle genstande, såsom sten, glasskår, søm, ståltråd eller snor, der kan blive slynget eller viklet ind i trimmeren.

- **Følg disse instruktioner for at reducere risikoen for personskade.**

1. Anvend både beskyttelsesbriller og høreværn.
2. Benyt kraftige lange benklæder, sko og handsker.
3. Hold alle tilskuere, børn og kæledyr på mindst 15 meters afstand.
4. Bær ikke løs beklædning eller smykker.
5. Saml langt hår, så det ikke kan komme i kontakt med maskinen.
6. Benyt ikke denne trimmer, hvis du er træt, dårlig eller under indflydelse af alkohol, stoffer eller medicin.
7. Arbejd ikke i dårlig belysning.
8. Hold et godt fodfæste og balance. Ræk ikke for langt ud.
9. Hold trimmerhovedet og varme overflader væk fra kroppen. Hold trimmerhovedet under taljehøjde.
10. Rør ikke ved motoren, der bliver varm ved drift.

- **Stop altid motoren og tag tændrørshætten af inden der foretages justeringer eller reparationer. Bortset fra justering af karburator.**
 1. Anvend kun originale reservedele, det modsatte kan forårsage en ringere ydelse eller medføre personskade, og garantien bortfalder.
 2. Undersøg redskabet før brug for løse bolte og møtrikker, brændstoftæklager osv. Udskift alle beskadigede dele. Udskift trimmerhovedet, hvis det er revnet, hakket eller på anden måde beskadiget.
 3. Sørg for at trimmerhovedet er korrekt monteret og spændt forsvarligt fast. I modsat fald kan det medføre alvorlig personskade.
 4. Sørg for at alle skærme og håndtag er korrekt og sikkert fastspændte.
 5. Snørehovedet vil rotere, mens karburatoren justeres. Bær beskyttelsesudstyr, og følg alle sikkerhedsinstruktioner.
 6. Lad motoren køle af, før den oplægges.
 7. Tøm brændstoftanken, og fastspænd trimmeren, så den ikke flytter sig, når den transporteres i et køretøj.

- **Optankning (RYGNING ER FORBUDT)**
 1. Bland og opbevar altid brændstof i dunke, der er godkendt til dette.
 2. Bland kun brændstof udendørs, hvor der ikke forekommer gnister eller flammer.
 3. Vælg et bart sted, sluk motoren, og lad den køle af minimum 2 minutter før optankning.
 4. Drej brændstofdækslet langsomt for at tage trykket af og undgå, at brændstof flyder ud under dækslet.
 5. Tør spildt brændstof af redskabet. Flyt det 3 meter væk fra påfyldningsstedet, før motoren startes.

3. Identifikation af dele

Figur 1

- | | | | |
|----|---------------|-----|--------------------|
| 1. | Tændrør | 8. | Start/stop knap |
| 2. | Luftfilter | 9. | Sikkerhedsgreb |
| 3. | Choker | 10. | Lås for gashåndtag |
| 4. | Starthåndtag | 11. | Håndtag |
| 5. | Brændstoftank | 12. | Skjold |
| 6. | Primer | 13. | Spolehoved |
| 7. | Gashåndtag | | |

4. Montering / klargøring

Håndtaget skal monteres, så du opnår den bedst mulige arbejdsstilling. Ryk håndtaget frem og tilbage, indtil du finder den bedste indstilling.

Skub håndtaget ind over stangen om monter med den medfølgende vingemøtrik.
Figur 2

Skærmen monteres som vist på billedet.
Figur 3

Tjek at luftfilteret er vædet i olie. Er dette ikke tilfældet, skal du hælde lidt 2-takts olie på luftfilteret. Klem overskydende olie ud, se punkt 10.

5. Brændstof

- Dette produkt er udstyret med en 2-taktsmotor, der kræver 2-taktssmøringolie tilsat benzinen.
- Brug altid blyfri benzin (minimum oktan 95)
- Anvend **ikke** færdigblandet benzin/olie fra benzinstationer, som er beregnet til brug i knallerter, motorcykler osv.
- Brug altid olieleverandørens forskrifter vedrørende blandingsprocent (se bag på dunken).
- Brug en ren og godkendt benzindunk til at blande benzinen med olie i.
- Brug en godkendt 2-taktolie til luftkølede motorer, motorsave, trimmer og lignende. (Brug ikke påhængsmotorolie eller smøringolie til biler). Bland i små mængder.
- Normalt blandes 2% olie i benzinen. (Blandingsforhold 50:1) Følg dog altid producentens anvisninger bag på dunken.
- Bland olien og benzinen grundigt og ryst dunken hver gang før påfyldning.

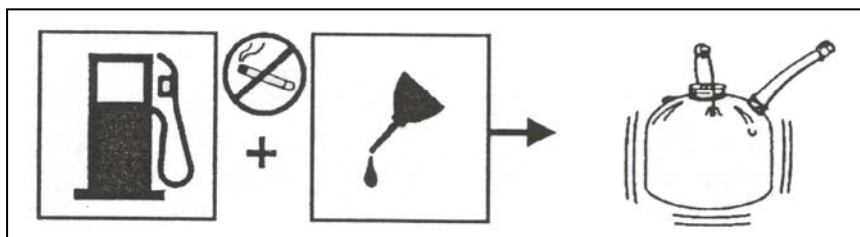

Brug **IKKE** en benzinblanding, der er mere end 90 dage gammel, da motoren i så fald kan have startproblemer. Opbevar aldrig benzinblanding i tanken i mere end 30 dage.

- Ved længere tids opbevaring, tøm da altid tanken.



Påfyldning af benzin – Rygning forbudt!

1. Skru benzindækslet langsomt af. Læg det på et rent underlag.
2. Hæld forsigtigt det olieblandede brændstof i tanken, undgå spild.
3. Skru øjeblikkeligt benzindækslet på og stram til med hånden. Tør spildt brændstof op.
4. Det er normalt, der kommer røg ud af motoren første gang, den bliver brugt.

Bemærk! Sluk altid motoren før påfyldning, hæld aldrig brændstof på en maskine, der er i gang, eller hvor motoren er varm. Flyt mindst 3 meter væk fra påfyldningsstedet, før motoren startes. Hold minimum 2 minutters pause før optankning af brændstof.

6. Start / Stop

Sådan startes en kold motor:

1. Læg trimmeren på en flad, bar flade. Sæt kontakten (figur 3,1) på "Start", ved at trække den helt tilbage.
2. Brændstofpumpen, som sidder under luftfilteret, trykkes i bund et par gange. (figur 1, 6)
3. Indstil chokerhåndtaget på choker (figur 1, 3) 
4. Aktiver sikkerhedsgrebet (figur 3,3), og tryk gashåndtaget (figur 3,4) ind, lås derefter grebet fast med låsepalen (figur 3,2).
5. Hold i startersnoren og træk indtil motoren går i gang (figur 1, 4).
6. Flyt chokerhåndtaget til køreposition (figur 1, 3) 

Sådan startes en varm motor:

1. Sæt startkontakten på start (figur 3,1).
 2. Indstil chokerhåndtaget på "OFF". 
- Hold i startersnoren og træk indtil motoren går i gang.

Sådan stoppes motoren:

1. Slip gasgrebet (figur 3,4).
2. Sæt startkontakten på "STOP" (figur 3,1).

7. Betjening af snørehoved

- Når motoren stopper, skal det roterende snørehoved blive i tæt græs eller krat, indtil den er bragt til stilstand.
- Hold altid godt fast i redskabet med begge hænder.

- Maskinen må ikke anvendes, hvis skærmen ikke er monteret korrekt, og i god stand.
- Motoren skal altid stoppes før materialer, der har sat sig fast i eller omkring snørehovedet, forsøges fjernet.
- Man må ikke røre ved eller forsøge at stoppe snørehovedet, mens det er i gang.
- Et roterende snørehoved kan forårsage skade, da det fortsætter med at dreje rundt, efter at motoren er stoppet eller gasregulatoren er udløst. Bevar altid kontrollen over maskinen, indtil snørehovedet står helt stille.
- Sørg altid for, at snørehovedet er monteret korrekt og forsvarligt før hver brug.
- Brug kun originale reservedele.

8. Anvendelse

- Slå altid højt græs oppefra og nedefter. Derved hindres græs i at vikles om drivakselhus og trimmerhoved, som kan medføre overophedning og skader. Hvis der vikles græs eller lignende rundt om drivakselhuset, **STOPPES** motoren, tændrørshætten afmonteres og græsset fjernes.

Trimmer

- Snørefremførelsen styres ved at banke snørehuset let mod jorden, mens motoren kører på fuld gas.
- Hold trimmeren på skrå frem mod det område, der skal slås.
- Figur 5, viser det bedste skæreparti, brug altid trimmeren fra venstre mod højre.
- Brug snoren til at slå med, tving ikke snørehuset ind i græs, der ikke er slået. Tråd og stakithegn slider ekstra meget på snøren og kan endda knække den. Sten og mure, kantsten og træ kan slide snøren meget hurtigt. Gå rundt om træer og buske. Bark og træornamenter, træbeklædning og stolper kan nemt blive beskadiget af snøren.

9. Udskiftning af snøre

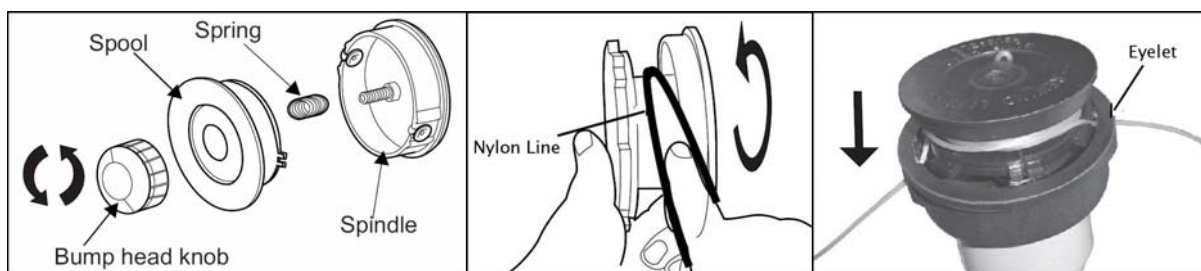

Afmonter bumperhead-skruen ved at dreje mod uret. Fjern spolen og fjederen.

Mål ca. 8 meter snøre ud. Stik den ene ende gennem hullet i spolen og træk, indtil de to ender er lige lange.

Vikle snøren på spolen i pilens retning. Undgå snøren bliver snoet.

Når der er ca. 15 cm tilbage, trækkes snøren igennem de 2 snørestyr i spolehuset.

Monter fjederen under spolen. Monter spolen og tryk den ind mod spolehuset. Træk hårdt i snøren, for at undgå at den låser i snørestyrene.

Monter bumperhead-skruen - brug 2 mm snøre.

10. Luftfilter

For korrekt ydelse og holdbarhed bør luftfilteret holdes rent.

1. Fjern luftfilterdækslet ved at skrue skruen af, der fastholder dækslet.
 - a. Luftfilteret vaskes i lunkent sæbe vand og skal herefter tørre grundigt. Væd det igen i lidt olie. Tryk evt. overskydende olie ud. Hvis filteret er meget medtaget, bør det udskiftes.
2. Filter og dæksel monteres igen. Vær opmærksom på at filter og dæksel slutter tæt.

Luftfilteret skal renses for hver 5. time, dog før når du arbejder i støvede områder.

11. Tændrør

Denne maskine er udstyret med et W22MP-US tændrør, der har en elektrodeafstand på 0,6 mm. For optimal ydelse, bør det udskiftes årligt.

12. Opbevaring

1. Tøm al brændstof af tanken i en dunk, der er godkendt til benzin. Lad motoren køre til den stopper.
2. Rens trimmeren, opbevar den frostfrit og hvor børn ikke kan komme til den.
3. Overhold alle sikkerhedsforskrifter vedr. sikker opbevaring og håndtering af benzin.

13. Specifikationer

TYPE	GT 301
Forbindelse	Flex-aksel uden kobling
Håndtag	D-håndtag
Tør vægt (kg)	5,0
Motor størrelse (cc)	30
Effekt (kW)	0,8
Tændrør (varenummer)	Denso W22MPR-U (10011022)
Karburator	Membram type
Start	Rekyl
Brændstof	Blyfri oktan 95, blandet med 2-taktsolie.
Tank kapacitet (L)	0,8

14. Fejlfinding

PROBLEM	MULIG ÅRSAG	LØSNING
Motor vil ikke starte	1. Ingen gnist.	Undersøg tændrøret. Aftag tændrøret, sæt tændrørshætten på tændrøret, og læg tændrøret på metalcylinderen. Træk i startsnoren, og se om der kommer gnister fra tændrørets spids. Hvis der ikke er gnister, gentages dette med et nyt tændrør.
	2. Intet brændstof.	Tryk på spædebølden. Hvis problemet fortsætter, kontakt en forhandler/reparatør.
	3. Druknet motor.	Aftag tændrøret, og vend trimmeren rundt, så tændrørshullet vender mod jorden. Flyt chokeren til "Kør" og træk i startsnoren 10 til 15 gange. Rens tændrøret og skru det på igen, udskift eventuelt. Træk i startsnoren 3 gange med chokeren på "kør". Hvis motoren ikke starter, flyttes chokeren til "choker" og normal startprocedure foretages. Hvis motoren fortsat ikke starter, gentages proceduren med et nyt tændrør.
	4. Man skal trække hårdere i startsnoren, end da den var ny.	Kontakt en forhandler / reparatør.
Motoren starter, men vil ikke accelerere	Karburatoren skal justeres.	En reparatør skal kontaktes.
Motoren starter, men vil kun køre ved fuld gas på halv choker	Karburatoren skal justeres, repareres eller renses.	En reparatør skal kontaktes.
Motoren kommer ikke op på fuld gas og udsender kraftig røg.	1. Undersøg brændstoffets blandingsforhold.	Brug nyt brændstof med det rette blandingsforhold.
	2. Luftfilteret er beskidt.	Rens eller udskift.
	3. Karburatoren skal justeres.	En reparatør skal kontaktes.
Motoren starter, kører og accelererer, men vil ikke gå i tomgang.	Karburatoren skal justeres.	En reparatør skal kontaktes.
Snøren kan ikke fremtrækkes.	1. Snøren er smeltet sammen.	Udskift. Brugeren kører evt. for tæt på sten og mure.
	2. Der er utilstrækkelig snøre på spolen.	Monter mere snøre.
	3. Snøren er slidt kort.	Fremtræk snøren, mens snørehuset skiftevis trykkes ned og slippes.
	4. Snøren er filtret sammen på spolen.	Tag snøren af spolen, og rul den op igen.
	5. Motor omdrejningerne er for langsomme.	Fremtræk snøren ved fuld gas.
Græs vikles omkring drivakselhus og strenghus.	1. Højt græs slås i jordhøjde.	Slå græsset oppefra og nedefter.
	2. Trimmeren anvendes ikke ved fuld gas.	Anvend trimmeren ved fuld gas.
Spoledåsen er sværd at dreje.	Gevindene er beskidte, beskadigede, eller fulde af græs.	Rens gevindene og smør dem med fedt hvis det ikke hjælper, udskiftes spolen, rens evt. for græs.
Der drypper olie fra udstødningen.	1. Trimmeren anvendes ikke ved fuld gas.	Anvend trimmeren ved fuld gas.
	2. Undersøg brændstoffets blandingsforhold.	Brug nyt brændstof og korrekt 2-taktsblanding.
	3. Luftfilteret er beskidt.	Rens eller udskift.
	4. Karburatoren skal justeres.	En reparatør bør kontaktes.

GB - Table of Contents

2. Identification of Symbols and Safety Instructions.....	13
3. Identification of parts.....	14
4. Assembly / Setup.....	15
5. Fuel.....	15
6. Start/Stop.....	16
7. Operation of string head	16
8. Operation	17
9. Replacement of string	17
10. Air Filter	18
11. Spark plug.....	18
12. Storage	18
13. Specifications.....	18
14. Troubleshooting	19
EC Declaration of Conformity	76

Spare parts

Part list and explosive drawings for the specific product, can be found
on our website **www.texas.dk**

If you help find part numbers yourself, it will ease the service.

For purchase of spare parts, please contact your dealer.

Because of continued product development Texas A/S reserves the right to improve the product without obligation to improve already sold models.

2. Identification of Symbols and Safety Instructions



Warning, danger, and careful, do not run machine without load on motor.

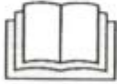

Read operator's manual.



Use eye and ear protection when using this equipment.



Keep bystanders at least 50 feet away.



Danger of kickback.

- **Operation.**

5. Do not let children or untrained persons use this machine.
6. Use only this trimmer for grass and weeds, never for any other purpose.
7. Never start engine, or let it run, in an enclosed area. Inhaling exhaust gas is dangerous to your life.
8. Clear the work area before the tool is to be used. Remove all items such as rocks, broken glass, nails, steel wire, or string which may be thrown out by or tangled in the trimmer.

- **Follow these instructions to reduce the risk of personal injury.**

1. Use both protective glasses and ear protection.
2. Use sturdy, long pants, shoes, and gloves.
3. Keep spectators, children and pets at least 50 feet away.
4. Do not wear loose clothing or jewelry.
5. Gather long hair, so that it can not come into contact with machine.
6. Do not use this trimmer, if you are tired, feeling ill, or are under the influence of alcohol, drugs, or medication.
7. Do not work in poor lighting.
8. Keep proper footing and balance. Do not over-reach.
9. Keep the trimmer head and warm surfaces away from your body. Keep trimmer head below waist height.
10. Do not touch motor, it becomes hot during use.

- **Always stop engine and remove spark plug cap before performing adjustments or repairs. Except for adjustments to carburetor.**
 1. Use only original replacement parts, otherwise you may experience inferior performance, or risk personal injury, and the warranty will become void.
 2. Inspect the tool for loose bolts and nuts, leaking fuel, etc., before use. Replace damaged parts. Replace trimmer head, if it is cracked, cut, or otherwise damaged.
 3. Make sure trimmer head is correctly mounted, and fastened securely. Otherwise it may cause serious personal injury.
 4. Make sure all guards and handles are correctly and safely fastened.
 5. The string head will rotate while the carburetor is adjusted. Use protective equipment and follow all safety instructions.
 6. Allow the motor to cool before storage.
 7. Empty fuel tank, and tie down the trimmer so it won't move, while transporting it in a vehicle.

- **Fueling (SMOKING PROHIBITED)**
 1. Always mix and store fuel in cans which have been approved for this purpose.
 2. Mix only fuel outdoors, and where there are no sparks or flame nearby.
 3. Choose an empty spot, turn off the engine, and let it cool off for at least 2 minutes before filling on fuel.
 4. Loosen fuel cap slowly to release pressure and avoid having fuel flow out from under the cap.
 5. Wipe spilled fuel off the tool. Move tool 10 feet away from filling location before starting engine.

3. Identification of parts

Figure 1

- | | |
|-----------------|-----------------------|
| 1. Spark plug | 8. Start/Stop button |
| 2. Air Filter | 9. Safety grip |
| 3. Choke | 10. Lock for throttle |
| 4. Start handle | 11. Handle |
| 5. Fuel Tank | 12. Shield |
| 6. Primer | 13. Spool head |
| 7. Throttle | |

4. Assembly / Setup

The handle should be mounted such that you obtain the best possible work position. Pull the handle back and forth, until you find the best position.

Push the handle in over the shaft, and fasten it with the included flange nut.

Figure 2

Mount shield as shown in picture.

Figure 3

Control that the air filter is wetted in oil. If not, then pour a bit of two cycle oil on the air filter. Squeeze excess oil out, see point 10.

5. Fuel

- This product is equipped with a two stroke engine which requires two stroke lubricating oil to be added to the gasoline.
- Always use lead free gasoline (minimum 95 octane)
- Do **not** use pre-mixed gasoline/oil from gas stations intended for mopeds, motor cycles etc.
- Always follow directions supplied by oil supplier regarding mixing ratio (look on the back panel of can).
- Use a clean and approved gas can for mixing oil into gasoline.
- Use an approved 2 stroke oil approved for air cooled motors, chain saws, trimmers, etc. (Do not use oil intended for outboard motors or motor oil for cars). Mix small amounts.
- Typically 2% oil is mixed into the gasoline. (Mixing ratio 50:1) However, always follow manufacturer's instructions on back panel of can.
- Mix oil and gasoline thoroughly, and shake gas can every time before filling fuel on.

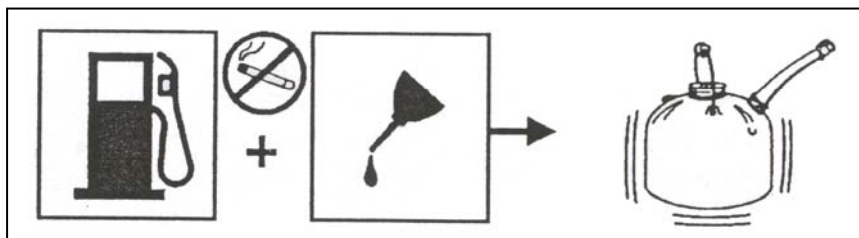

Do **NOT** use a gasoline mixture which is more than 90 days old, since it can cause problems starting engine. Do not store mixed gasoline in tank for more than 30 days.

- For long term storage tank should be emptied.



Adding Fuel – Smoking Prohibited!

1. Loosen fuel cap slowly. Place it on a clean surface.
2. Carefully pour oil/gas mixture into tank, avoiding spillage.
3. Replace fuel cap immediately, and hand tighten. Clean up spilled fuel.
4. It is normal to see smoke coming out of the engine the first time it is used.

Note! Always turn off engine before fueling. Do not fill fuel on a machine which is running, or when the engine is hot. Move tool at least 10 feet away from filling location before starting engine. Pause for at least 2 minutes before filling on fuel.

6. Start/Stop

Starting a Cold Engine:

1. Lay trimmer on level, bare surface. Move switch (figure 3, 1) to "Start" by pulling it all the way back.
2. Fuel pump which is located below the air filter should be depressed completely a couple of times. (figure 1, 6)
3. Set choker handle to choked position (figure 1, 3) 
4. Activate safety grip (figure 3, 3) and push throttle in (figure 3, 4), then lock grip with locking button (figure 3, 2)
5. Hold starter rope and pull, until motor starts (figure 1, 4).
6. Set choker handle to run position (figure 1, 3) 

Starting a Warm Engine:

1. Set start switch to start (figure 3, 1).
2. Set the choke handle to "OFF". 
3. Hold starter rope and pull, until motor starts.

Stopping engine:

1. Release throttle (figure 3.4).
2. Set start switch to "STOP" (figure 3, 1).

7. Operation of string head

- When motor stops, the rotating string head should be held in dense grass or brush, until it stops.
- Always hold on to tool with both hands.
- Machine must not be used, unless the shield is mounted correctly, and is in good condition.
- Always stop engine before attempting to remove materials which have been lodged in or around string head.
- Do not touch, or try to stop string head, while it is running.

- A rotating string head can cause damage or injury, since it continues to rotate after the motor has been stopped, or the throttle handle released. Always maintain control over the machine until the string head has stopped entirely.
- Always make sure string head is mounted correctly and securely before each use.
- Use original spare parts only.

8. Operation

- Always cut tall grass from the top down. This way you avoid getting grass wrapped around the drive shaft housing and trimmer head, which could lead to overheating and damage. If grass or the like gets wrapped around drive shaft housing, **STOP** engine, disconnect spark plug cap, and remove grass.

Trimmer

- The string is advanced by tapping the string housing lightly on the ground while the motor is running at full speed.
- Hold trimmer at an angle toward the area which is to be mowed.
- Figure 5 shows the best cut. Always use trimmer from left to right.
- Use the string to cut, do not force the string housing into grass which has not been cut. Wire and fencing wears the string a lot, and can even break it. Rocks, masonry walls, curbs and wood can wear the string very fast. Go around trees and shrubs. Bark and tree ornaments, wood siding and posts can easily be damaged by the string.

9. Replacement of string

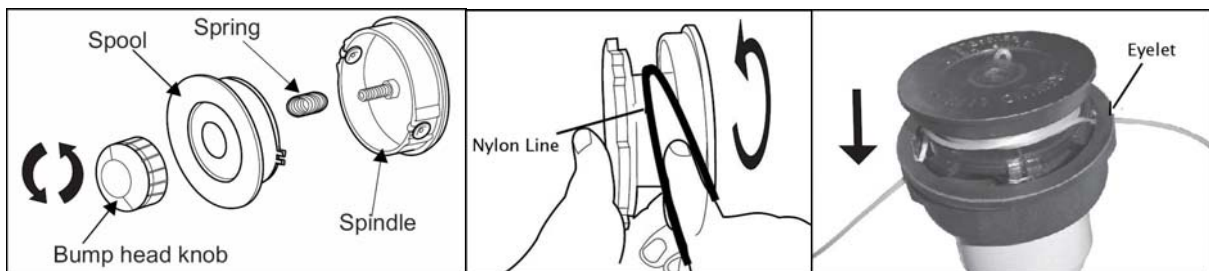

Remove bumperhead screw by turning it counter-clockwise. Remove spool and spring.

Measure and cut approximately 25 feet of string. Put one end through the hole in the spool, and pull, until the two ends are the same length.

Wind string onto the spool in the direction of arrow. Take care not to get the string twisted.

When there is about 6" left, pull the string through the two string guides in spool housing.

Mount spring below spool. Replace spool, and push in toward spool housing. Pull hard on string to avoid getting it locked in the string guides.

Replace bumperhead screw. Use 2 mm string.

10. Air Filter

The air filter should be kept clean for best performance and durability.

Remove air filter cover by removing the screw holding the cover.

- a. Air filter should be washed in tepid soapy water, and then dried thoroughly. Wet filter with a bit of oil again. Squeeze excess oil out. If filter is quite worn or damaged, it should be replaced.

Replace filter and cover. Make sure that filter and cover are seated properly and seal tightly.

The air filter should be cleaned every 5 hours, though more often if you are working in a dusty area.

11. Spark plug

This machine is equipped with a W22MP-US spark plug which has a gap of 0.6 mm (0.024"). For best performance it should be replaced annually.

12. Storage

Empty all fuel from fuel tank into an approved gasoline can. Let motor run, until it stops. Store the trimmer in a frost free area, out of reach of children. Observe all safety instructions for safe storage and handling of gasoline.

13. Specifications

TYPE	GT 301
Connections	Flexible drive shaft without clutch
Handle	D-handle
Weight w/o fuel (kg)	5.0
Engine size (cc)	30
Output (KW)	0.8
Spark plug (item #)	Denso W22MPR-U (10011022)
Carburetor	Membrane type
Start	Recoil
Fuel	Lead free 95 octane gasoline mixed with 2 stroke oil.
Tank capacity (L)	0.8

14. Troubleshooting

PROBLEM	POSSIBLE CAUSE	SOLUTION
Engine will not start	1. No spark.	Inspect spark plug. Take spark plug out, replace spark plug cap, and lay spark plug on the metal cylinder. Pull start cord, and see if there are sparks at the end of the spark plug. If there are no sparks, repeat procedure with a new spark plug.
	2. No fuel.	Press the primer ball. If the problem continues, contact dealer/service center.
	3. Engine flooded.	Remove spark plug, and turn trimmer upside down, so that the spark plug hole is turned toward the ground. Move choker to "Run", and pull start cord 10 to 15 times. Clean spark plug and re-install or possibly replace with new plug. Pull start cord 3 times with choker in "Run" position. If the engine does not start, move choker handle to "Choker", and attempt normal starting procedure. If engine still does not start, repeat procedure with a new spark plug.
	4. It is necessary to pull harder on the start cord, than when it was new.	Contact dealer/service center.
Engine will start but will not accelerate.	Carburetor needs adjustment	Contact service center
Engine will start, but only run at full throttle on half choke	Carburetor needs adjustment, repair or cleaning.	Contact service center.
Engine does not attain full speed, and sends out a lot of smoke.	1. Check mixing ratio of fuel.	Use new fuel with correct mixing ratio.
	2. Air filter is dirty.	Clean or replace.
	3. Carburetor needs adjustment	Contact service center.
Engine starts, runs, and accelerates, but will not run in idle.	Carburetor needs adjustment	Contact service center.
Trimmer string cannot be pulled ahead.	1. String has melted together.	Replace. Operator is possibly cutting too close to rocks and walls.
	2. There is not enough string on spool.	Install more string.
	3. String has been worn short.	Pull string out, while alternately pushing and releasing string housing.
	4. String has become twisted or tangled on spool.	Take string off spool, and wind it back on.
	5. The RPM of engine is too low.	Advance string at full throttle.
Grass gets wrapped around drive shaft housing and string housing.	1. You are cutting tall grass at ground level.	Cut tall grass from the top down.
	2. The trimmer is not being used at full throttle.	Always use trimmer at full throttle.
Spool canister is difficult to turn.	Threads may be dirty, damaged, or full of grass.	Clean threads, and grease them. If that is not sufficient, replace spool with new one. Clean out grass.
Oil is dripping from exhaust.	1. The trimmer is not being used at full throttle.	Always use trimmer at full throttle.
	2. Check mixing ratio of fuel.	Use new fuel and correct 2 stroke mixture.
	3. Air filter is dirty.	Clean or replace.
	4. Carburetor needs adjustment	Contact service center.

DE - Inhaltsverzeichnis

2. Symbole und Sicherheitshinweise	21
3. Die Teile der Maschine	23
4. Montage/Aufbau	23
5. Kraftstoff	23
6. Motor anlassen und ausschalten	24
7. Richtiger Umgang mit dem Scherkopf	25
8. Betrieb	25
9. Ersetzen des Fadens	26
10. Luftfilter	26
11. Zündkerze	27
12. Aufbewahrung	27
13. Technische Daten	27
14. Störungsbeseitigung	28
EU-Konformitätserklärung	76

Ersatzteile

Eine Teileliste und Explosionszeichnungen sind auf unserer Website **www.texas.dk** zu finden

Wenn Sie die Teilenummern selbst ermitteln, erleichtert uns das den Service.

Für den Kauf von Ersatzteilen nehmen Sie bitte mit Ihrem Händler Kontakt auf.

Im Zuge fortlaufender Produktentwicklung behält sich Texas A/S das Recht zur Verbesserung des Produktes vor. Hieraus resultiert keinerlei Verpflichtung zur Nacharbeit an bereits verkauften Erzeugnissen.

2. Symbole und Sicherheitshinweise



Warnung, Gefahr und Vorsicht, Lassen Sie den Motor nicht unter Last laufen.



Lesen Sie die Bedienungsanleitung.



Tragen Sie beim Betrieb des Gerätes unbedingt einen geeigneten Augen- und ehörschutz.



Andere Personen müssen einen Mindestabstand von 15 Metern einhalten.



Rückschlaggefahr beim Starten des Motors.

- **Betrieb.**

1. Die Maschine darf niemals von Kindern oder Personen betrieben werden, die nicht mit der Bedienung vertraut sind.
2. Verwenden Sie den Trimmer ausschließlich für Gras und Unkraut und niemals für andere Zwecke.
3. Der Motor darf niemals in geschlossenen Räumen gestartet werden bzw. laufen. Das Einatmen der Abgase kann lebensbedrohliche Folgen haben.
4. Vor dem Einsatz des Gerätes sind sämtliche Gegenstände aus dem Arbeitsbereich zu entfernen. Herumliegende Steine, Glasscherben, Nägel, Drähte, Schnüre etc. können durch den Trimmer ausgeworfen werden oder sich darin verfangen.

- **Sicherheitshinweise befolgen, um die Verletzungsgefahr zu verringern.**

1. Tragen Sie stets eine Schutzbrille und einen Gehörschutz.
2. Tragen Sie lange Arbeitshosen, festes Schuhwerk sowie Arbeitshandschuhe.
3. Andere Personen, Kinder und Haustiere müssen einen Mindestabstand von 15 Metern einhalten.
4. Tragen Sie keine weite Kleidung oder Schmuck.
5. Lange Haare müssen hochgebunden werden, so dass sie nicht von der Maschine erfasst werden können.
6. Betreiben Sie den Trimmer niemals, wenn Sie sich müde oder kränklich fühlen oder unter Alkohol-, Drogen- oder Medikamenteneinfluss stehen.
7. Setzen Sie das Gerät nur bei ausreichender Beleuchtung ein.

8. Achten Sie auf eine ausreichende Standfläche und auf stabiles Gleichgewicht. Strecken Sie sich niemals so weit, dass Sie die Balance verlieren können.
 9. Scherkopf und heiße Teile vom Körper fernhalten. Halten Sie den Trimmer (Scherkopf) immer unterhalb Ihrer Hüfthöhe.
 10. Berühren Sie nicht den Motor, da dieser während des Betriebes heiß wird.
- **Stellen Sie vor der Durchführung von Einstellungen oder Reparaturen immer den Motor ab und ziehen Sie den Zündkerzenstecker. Ausgenommen hiervon sind Einstellungen am Vergaser.**
1. Verwenden Sie nur Original-Ersatzteile, da es sonst zu Leistungseinbußen oder zu Personenschäden kommen kann und zudem die Gewährleistung erlischt.
 2. Prüfen Sie die Maschine vor jeder Inbetriebnahme auf lose Bolzen und Muttern, auf austretenden Kraftstoff etc. Beschädigte Teile sind zu ersetzen. Ersetzen Sie den Scherkopf, wenn er gebrochen, gerissen oder anderweitig beschädigt ist.
 3. Stellen Sie sicher, dass der Scherkopf sicher montiert und befestigt ist. Andernfalls kann es zu ernsthaften Verletzungen von Personen kommen.
 4. Stellen Sie sicher, dass sämtliche Abdeckungen und Griffe ordnungsgemäß und sicher befestigt sind.
 5. Der Spulenkopf dreht sich, während der Vergaser eingestellt wird. Tragen Sie Schutzausrüstung und beachten Sie sämtliche Sicherheitshinweise.
 6. Lassen Sie den Motor vor dem Unerstellen der Maschine abkühlen
 7. Beim Transport in einem Fahrzeug ist der Trimmer mit Seilen bzw. Riemen gegen Verrutschen und Kippen zu sichern. Der Kraftstofftank muss vorher gründlich entleert werden.
- **Betanken (Rauchen untersagt)**
1. Mischen Sie den Kraftstoff nur in hierfür zugelassenen Behältern.
 2. Mischen Sie den Kraftstoff nur außerhalb geschlossener Räume und niemals in der Nähe von Funkenflug oder offenem Feuer.
 3. Wählen Sie einen leeren Platz, stellen Sie den Motor ab und lassen Sie ihn mindestens zwei Minuten lang abkühlen, bevor Sie Kraftstoff nachfüllen.
 4. Öffnen Sie langsam den Deckel des Kraftstoffbehälters, um den Druck entweichen zu lassen, und achten Sie darauf, dass kein Kraftstoff unter dem Deckel herausläuft.
 5. Wischen Sie verschütteten Kraftstoff von der Maschine ab. Bewegen Sie die Maschine mindestens drei Meter weg von dem Ort, an dem Sie sie betankt haben, bevor Sie den Motor anlassen.

3. Die Teile der Maschine

Abb. 1

- | | | | |
|----|-----------------|-----|-------------------|
| 1. | Zündkerze | 8. | Start-/Stop-Knopf |
| 2. | Luftfilter | 9. | Sicherheitshebel |
| 3. | Choke | 10. | Gashebelsperre |
| 4. | Anlassergriff | 11. | Griff |
| 5. | Kraftstofftank | 12. | Schutzschirm |
| 6. | Kraftstoffpumpe | 13. | Spulenkopf |
| 7. | Gas | | |

4. Montage/Aufbau

Der Griff sollte so montiert werden, dass Sie die optimale Arbeitsposition haben. Dazu den Griff vor- und zurück bewegen, bis die optimale Position ermittelt ist.

Schieben Sie den Griff über den Schaft und befestigen Sie ihn mit der mitgelieferten Flanschmutter.

Abb. 2

Montieren Sie die Abdeckung wie in der Abbildung dargestellt.

Abb. 3

Achten Sie darauf, dass der Luftfilter gut mit Öl angefeuchtet ist. Ist dies nicht der Fall, so geben Sie etwas Zweitaktöl auf den Luftfilter. Drücken Sie überschüssiges Öl heraus; siehe Punkt 10.

5. Kraftstoff

- Dieses Gerät ist mit einem Zweitaktmotor ausgestattet, der mit einem Gemisch aus Kraftstoff und Zweitaktöl betrieben werden muss.
- Verwenden Sie nur Super bleifrei (mindestens 95 Oktan)
- Verwenden Sie **kein** fertiges Gemisch von der Tankstelle, das für Mopeds, Motorräder etc. vorgesehen ist.
- Beachten Sie hinsichtlich des Mischungsverhältnisses unbedingt die Herstelleranweisungen auf der Rückseite des Behälters.
- Verwenden Sie zum Mischen von Öl und Kraftstoff nur hierfür zugelassene Benzinkanister.
- Verwenden Sie ein für luftgekühlte Motoren, Kettensägen, Trimmer etc. zugelassenes Zweitaktöl. (Verwenden Sie niemals Öl, das für Außenbordmotoren gedacht ist, oder Motoröl für Kraftfahrzeuge.) Mischen Sie nur kleine Mengen.
- In der Regel werden dem Kraftstoff 2 Prozent Öl beigemischt (Mischungsverhältnis 50:1). Befolgen Sie jedoch stets die Herstelleranweisungen auf der Rückseite des Behälters.

- Mischen Sie Öl und Kraftstoff gründlich und schütteln Sie den Behälter mit dem Gemisch gut durch, bevor Sie Kraftstoff nachfüllen.

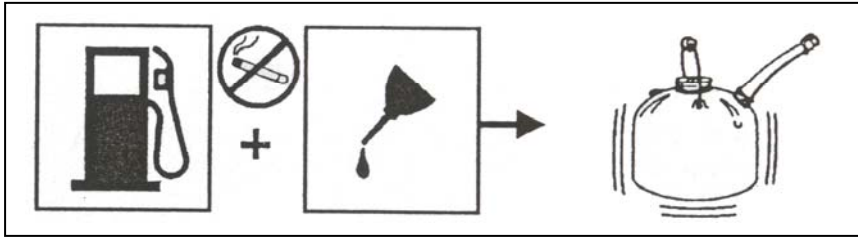

Verwenden Sie **niemals** Gemisch, das älter als 90 Tage ist, da dies Startprobleme des Motors verursachen kann. Lagern Sie fertiges Gemisch im Tank maximal 30 Tage.

- Bei längerer Lagerung der Maschine ist der Tank gründlich zu leeren.



Nachfüllen von Kraftstoff – Rauchen untersagt!

1. Öffnen Sie langsam den Deckel des Kraftstoffbehälters. Deckel auf einer sauberen Unterlage ablegen.
2. Gießen Sie das Öl-Kraftstoff-Gemisch langsam in den Tank, möglichst ohne etwas davon zu verschütten.
3. Verschließen Sie den Behälter sofort wieder fest mit dem Deckel. Wischen Sie verschüttetes Gemisch auf.
4. Rauchentwicklung beim erstmaligen Anlassen des Motors ist normal.

Hinweis: Vor dem Befüllen ist grundsätzlich der Motor abzustellen. Betanken Sie niemals die Maschine bei laufendem oder noch heißem Motor. Bewegen Sie die Maschine mindestens drei Meter weg von dem Ort, an dem Sie sie betankt haben, bevor Sie den Motor anlassen. Warten Sie mindestens zwei Minuten, bevor Sie Gemisch nachfüllen.

6. Motor anlassen und ausschalten

Kaltstart

1. Legen Sie den Trimmer auf eine ebene Fläche ohne Hindernisse. Stellen Sie den Schalter (Abb. 3, 1) auf START, indem Sie ihn ganz nach hinten ziehen.
2. Drücken Sie den unter dem Luftfilter befindlichen Fluter mehrmals ganz herunter. (Abb. 1, 6)
3. Bringen Sie den Hebel für die Luftklappe (Choke) in die geschlossene Stellung (CHOKER; Abb. 1, 3). 
4. Aktivieren Sie den Sicherheitsgriff (Abb. 3, 3), schieben Sie den Gashebel hinein (Abb. 3, 4) und verriegeln Sie den Griff mit dem Verriegelungsknopf (Abb. 3, 2).
5. Halten Sie das Anlasserseil straff und ziehen Sie es kräftig, bis der Motor startet (Abb. 1,4).
6. Bringen Sie den Hebel für die Luftklappe (Choke) in die geöffnete Stellung (RUN; Abb. 1, 3). 

Warmstart

1. Stellen Sie den Anlasserschalter in die Position START (Abb. 3,1).
2. Den Choke-Hebel in Position OFF bringen. 
3. Halten Sie das Anlasserseil straff und ziehen Sie es kräftig, bis der Motor startet.

Abstellen des Motors

1. Lassen Sie den Gashebel los (Abb. 3,4).
2. Stellen Sie den Anlasserschalter in die Position STOP (Abb. 3,1).

7. Richtiger Umgang mit dem Scherkopf

- Wenn der Motor ausläuft, sollte der rotierende Faden (der Scherkopf) in dichtes Gras oder Gebüsch gehalten werden, bis er zum Stillstand gekommen ist.
- Halten Sie das Gerät immer mit beiden Händen.
- Die Maschine darf nur benutzt werden, wenn die Abdeckung richtig montiert ist und sich die Maschine in einwandfreiem Zustand befindet.
- Halten Sie immer zuerst den Motor an, wenn Sie Materialien entfernen wollen, die sich am Scherkopf oder um den Scherkopf festgesetzt haben.
- Versuchen Sie niemals, den Scherkopf bei laufendem Motor zu berühren oder anzuhalten.
- Ein rotierender Scherkopf kann ernsthafte Schäden oder Verletzungen verursachen, da er auch nach dem Abstellen des Motors bzw. nach dem Loslassen des Gashebels noch ausläuft. Behalten Sie die Maschine daher immer sicher im Griff, bis der Motor ganz zum Stillstand gekommen ist.
- Achten Sie vor dem Einsatz des Gerätes immer auf die ordnungsgemäße und sichere Montage des Scherkopfes.
- Es dürfen ausschließlich Originalersatzteile verwendet werden.

8. Betrieb

- Schneiden Sie hohes Gras immer von oben nach unten. Auf diese Weise vermeiden Sie, dass sich Gras um das Antriebswellengehäuse und den Scherkopf wickelt, was zu Überhitzung und Beschädigungen führen kann. Wickelt sich Gras oder ähnliches um das Antriebswellengehäuse, so **stoppen Sie** den Motor, ziehen Sie den Zündkerzenstecker ab und entfernen Sie das Material.

Trimmer

- Der Faden wird nachgeschoben, indem das Fadengehäuse leicht auf den Boden gesetzt wird, während der Motor mit Volldrehzahl läuft.
- Halten Sie den Trimmer in einem Winkel zu dem zu mähenden Bereich.
- Abb. 5 zeigt die geeignete Vorgehensweise beim Schneiden. Führen Sie den Trimmer immer von links nach rechts.
- Verwenden Sie den Faden zum Schneiden. Drücken Sie niemals das Fadengehäuse in ungeschnittenes Gras. Drähte und Zäune können den Faden bis hin zum Bruch strapazieren. Steine, Mauern, Betonsockel und Holz können den

Faden sehr schnell verschleifen. Meiden Sie Bäume und Sträucher. Baumrinde, Bäume, Holzverkleidungen und Masten können leicht durch den Faden beschädigt werden.

9. Ersetzen des Fadens

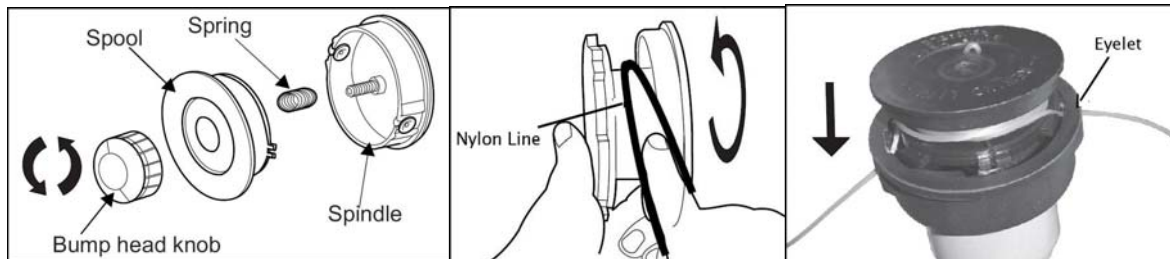

Drehen Sie die Dämpferkopf-Schraube entgegen dem Uhrzeigersinn auf. Entfernen Sie Spule und Feder.

Messen und schneiden Sie etwa 7,5 m Faden ab. Führen Sie ein Ende davon durch die Bohrung in der Spule und ziehen Sie, bis beide Enden des Fadens dieselbe Länge haben.

Wickeln Sie den Faden in Pfeilrichtung um die Spule. Achten Sie darauf, dass sich der Faden nicht verdreht.

Lassen Sie beim Aufwickeln ca. 1,80 m Faden übrig und ziehen Sie diesen durch die beiden Fadenführungen im Spulengehäuse.

Montieren Sie die Feder unter der Spule. Setzen Sie die Spule wieder ein und schieben Sie sie in Richtung Spulengehäuse. Ziehen Sie fest an dem Faden, damit er nicht in den Fadenführungen stecken bleibt.

Setzen Sie die Dämpferkopf-Schraube wieder ein. Verwenden Sie einen Faden von 2 mm Durchmesser.

10. Luftfilter

Der Luftfilter ist sauber zu halten, um konstante Leistung bei hoher Lebensdauer zu gewährleisten.

1. Lösen Sie die Halteschraube, um das Luftfiltergehäuse zu entfernen.
 - a. Der Luftfilter sollte mit lauwarmem Seifenwasser gewaschen und anschließend gründlich getrocknet werden. Feuchten Sie den Filter erneut mit etwas Öl an. Drücken Sie überschüssiges Öl heraus. Verschlossene oder beschädigte Filter sind zu ersetzen.
2. Setzen Sie den Filter wieder ein und schrauben Sie das Gehäuse wieder an. Achten Sie darauf, dass Filter und Gehäuse richtig sitzen und dicht schließen.

Der Luftfilter sollte jeweils nach fünf Betriebsstunden und bei Arbeiten in staubiger Umgebung noch häufiger gereinigt werden.

11. Zündkerze

Der Motor ist mit einer Zündkerze des Typs W22MP-US ausgestattet, die einen Kontaktabstand von 6 mm besitzt. Für eine konstant hohe Leistung sollte die Kerze einmal jährlich gewechselt werden.

12. Aufbewahrung

1. Füllen Sie den Kraftstoff aus dem Tank in einen zugelassenen Benzinkanister um. Lassen Sie den Motor laufen, bis er von selbst stoppt.
2. Bewahren Sie den Trimmer frostgeschützt und kindersicher auf.
3. Alle Sicherheitsvorschriften für die Lagerung und Handhabung von Benzin einhalten.

13. Technische Daten

Typ	GT 301
Anschlüsse	Flexible Antriebswelle ohne Kupplung
Griff	D-Griff
Gewicht ohne Kraftstoff (kg)	5.0
Hubraum (ccm)	30
Leistung (KW)	0.8
Zündkerze (Artikelnr.)	Denso W22MPR-U (10011022)
Vergaser	Membranvergaser
Starthebel	Mechanisch
Kraftstoff	Super bleifrei (95 Oktan) gemischt mit Zweitaktöl.
Fassungsvermögen Tank (l)	0.8

14. Störungsbeseitigung

Problem	Mögliche Ursache	Lösung
Der Motor startet nicht.	1. Kein Zündfunke.	Zündkerze prüfen. Schrauben Sie die Zündkerze heraus, setzen Sie den Kerzenstecker wieder auf und legen Sie die Zündkerze auf den Metallzylinder. Ziehen Sie das Anlasserseil und achten Sie darauf, ob am Ende der Zündkerze Funken zu sehen sind. Sind keine Funken zu sehen, ist die Kerze zu ersetzen und die Prüfung zu wiederholen.
	2. Kein Kraftstoff.	Betätigen Sie den Fluter. Verständigen Sie den Kundendienst, wenn das Problem weiterhin besteht.
	3. Motor „abgesoffen“.	Schrauben Sie die Zündkerze heraus und drehen Sie den Trimmer auf den Kopf, so dass die Zündkerzenbohrung nach unten zeigt. Bringen Sie den Chokehebel in die Stellung RUN und ziehen Sie das Starterseil 10 bis 15mal kräftig durch. Reinigen Sie die Zündkerze und setzen Sie sie wieder ein oder tauschen Sie ggf. Kerze und Kerzenstecker aus. Ziehen Sie das Starterseil mit dem Chokehebel in der Position RUN. Springt der Motor nicht an, bewegen Sie den Chokehebel in die Stellung CHOKER und versuchen Sie den normalen Startvorgang. Falls der Motor weiterhin nicht anspringt, den Vorgang mit einer neuen Zündkerze wiederholen.
	4. Das Anlasserseil muss fester gezogen werden als in neuem Zustand.	Verständigen Sie den Kundendienst.
Der Motor startet, nimmt aber kein Gas an.	Der Vergaser muss eingestellt werden.	Verständigen Sie den Kundendienst.
Der Motor springt an, läuft aber nur mit Vollgas, wenn der Choke zur Hälfte betätigt wird.	Der Vergaser muss eingestellt, repariert oder gereinigt werden.	Verständigen Sie den Kundendienst.
Der Motor erreicht nicht die volle Drehzahl und bläst viel Qualm aus.	1. Überprüfen Sie das Mischungsverhältnis des Kraftstoffs.	Verwenden Sie neuen Kraftstoff mit dem richtigen Mischungsverhältnis.
	2. Der Luftfilter ist verschmutzt.	Reinigen oder ersetzen.
	3. Der Vergaser muss eingestellt werden.	Verständigen Sie den Kundendienst.
Motor springt an, läuft und nimmt Gas an, geht aber im Leerlauf aus.	Der Vergaser muss eingestellt werden.	Verständigen Sie den Kundendienst.
Der Trimmerfaden lässt sich nicht weiter herausziehen.	1. Der Faden ist verschmolzen.	Schnur ersetzen. Mit der Maschine wurde möglicherweise zu nah an Steinen und Mauern geschnitten.
	2. Es befindet sich nicht ausreichend Faden auf der Spule.	Setzen Sie einen längeren Faden ein.
	3. Das Seil hat sich durch Verschleiß verkürzt.	Ziehen Sie den Faden heraus, wobei Sie das Fadengehäuse abwechselnd schieben und loslassen.

	4. Der Faden hat sich verdreht oder in der Spule verfangen.	Nehmen Sie den Faden von der Spule und wickeln Sie ihn neu auf.
	5. Die Motordrehzahl ist zu niedrig.	Lassen Sie dem Trimmer mit Vollgas laufen, so dass der Faden nachgeschoben wird.
Gras wickelt sich um das Antriebswellengehäuse und das Fadengehäuse.	1. Sie schneiden hohes Gras dicht über dem Boden.	Schneiden Sie hohes Gras immer von oben nach unten.
	2. Der Rasentrimmer wird nicht bei Volldrehzahl betrieben.	Betreiben Sie den Trimmer immer mit voller Drehzahl.
Der Spulenanlasser lässt sich nur schwer drehen.	Die Führung ist verschmutzt, beschädigt oder mit Gras zugesetzt.	Reinigen und schmieren Sie die Führung. Reicht dies nicht aus, so ist die Spule durch eine neue zu ersetzen. Entfernen Sie das Gras.
Aus dem Auspuff tropft Öl.	1. Der Rasentrimmer wird nicht bei Volldrehzahl betrieben.	Betreiben Sie den Trimmer immer mit voller Drehzahl.
	2. Überprüfen Sie das Mischungsverhältnis des Kraftstoffs.	Verwenden Sie neuen Kraftstoff in der geeigneten Mischung für Zweitaktmotoren.
	3. Der Luftfilter ist verschmutzt.	Reinigen oder ersetzen.
	4. Der Vergaser muss eingestellt werden.	Verständigen Sie den Kundendienst.

F - Table des matières

2. Identification des symboles et consignes de sécurité	31
3. Identification des pièces.....	32
4. Assemblage/montage	33
5. Carburant.....	33
6. Démarrage/arrêt	34
7. Fonctionnement de la tête de fil.....	35
8. Utilisation	35
9. Remplacement du fil	36
10. Filtre à air.....	36
11. Bougie.....	36
12. Rangement	37
13. Caractéristiques techniques.....	37
14. Dépannage	37
Déclaration de conformité CE	76

Pièces de rechange

La liste des pièces et les schémas éclatés de ce produit sont disponibles sur
notre site Web **www.texas.dk**

Si vous trouvez vous-même la référence de la pièce, cela vous permettra d'être
servi plus rapidement.

Pour l'achat de pièces de rechange, veuillez contacter votre distributeur.

En raison du développement continu des produits, Texas A/S se réserve le droit
d'améliorer le produit sans obligation d'améliorer les modèles déjà vendus.

2. Identification des symboles et consignes de sécurité



Attention, danger, n'utilisez pas la machine sans poids sur le moteur.



Consultez le manuel d'utilisation.



Portez une protection sonore et un masque lorsque vous utilisez cet équipement.



Ne laissez personne approcher à moins de 15 mètres.



Risque de rebond.

- Utilisation

1. Ne laissez pas des enfants ou des personnes non formées utiliser cette machine.
2. Utilisez ce coupe-bordures pour l'herbe uniquement, jamais pour aucun autre usage.
3. Ne démarrez jamais le moteur et ne le laissez jamais tourner dans un espace clos. L'inhalation des gaz d'échappement est dangereuse.
4. Dégagez la zone de travail avant d'utiliser l'outil. Retirez tous les éléments tels que rochers, bris de verre, clous, câbles ou cordes susceptibles de se prendre dans le coupe-bordures ou d'en être éjectés.

- Respectez ces consignes pour réduire le risque de blessure.

1. Portez des lunettes de protection et des protège-tympan.
2. Portez un pantalon long, des chaussures et des gants épais.
3. Ne laissez personne, y compris les enfants et les animaux, approcher à moins de 15 mètres.
4. Ne portez pas de vêtements ou de bijoux lâches.
5. Attachez-vous les cheveux pour éviter tout contact avec la machine.
6. N'utilisez pas le coupe-bordure si vous êtes fatigué, malade ou sous l'emprise de l'alcool, de drogues ou de médicaments.
7. Ne travaillez pas sans éclairage suffisant.
8. Avancez à un rythme régulier et maintenez la machine en équilibre. N'essayez pas d'atteindre des cibles trop éloignées.
9. Maintenez la tête du coupe-bordures et les surfaces brûlantes à distance du corps. Maintenez la tête du coupe-bordures en dessous du niveau de la taille.
10. Ne touchez pas le moteur car il chauffe pendant l'utilisation.

- **Arrêtez toujours le moteur et retirez le protecteur de bougie avant d'effectuer des réglages ou des réparations. Les réglages du carburateur sont la seule exception.**
 1. Utilisez uniquement des pièces de rechange d'origine, sinon vous risquez de détériorer les performances ou de vous blesser, et la garantie sera nulle.
 2. Avant toute utilisation, inspectez l'outil pour vérifier que les boulons sont bien serrés, qu'il n'y a pas de fuite de carburant, etc. Remplacez les pièces endommagées. Remplacez la tête du coupe-bordures si elle est fissurée, fendue ou endommagée de toute autre façon.
 3. Vérifiez que la tête du coupe-bordures est montée correctement et bien fixée. Sinon, elle peut provoquer des blessures graves.
 4. Vérifiez que toutes les protections et poignées sont bien fixées.
 5. La tête de fil tourne pendant le réglage du carburateur. Portez un équipement de protection et respectez toutes les consignes de sécurité.
 6. Laissez refroidir le moteur avant de le ranger.
 7. Videz le réservoir et attachez le coupe-bordures pour qu'il ne bouge pas pendant le transport à bord d'un véhicule.

- **Remplissage du réservoir (INTERDICTION DE FUMER)**
 1. Mélangez et conservez toujours le carburant dans des conteneurs homologués.
 2. Mélangez le carburant uniquement en extérieur, loin de toute étincelle ou flamme.
 3. Choisissez un endroit dégagé, arrêtez le moteur et laissez-le refroidir au moins 2 minutes avant de remplir le réservoir.
 4. Desserrez lentement le bouchon du réservoir pour évacuer la pression et éviter au carburant de déborder sous le bouchon.
 5. Essuyez toute tache d'essence sur l'outil. Déplacez l'outil à 3 mètres au moins du lieu de remplissage avant de démarrer le moteur.

3. Identification des pièces

Figure 1

- | | | | |
|----|----------------------|-----|--------------------------------|
| 1. | Bougie | 8. | Bouton marche/arrêt |
| 2. | Filtre à air | 9. | Poignée de sécurité |
| 3. | Papillon des gaz | 10. | Verrouillage de l'accélérateur |
| 4. | Poignée de démarrage | 11. | Poignée |
| 5. | Réservoir | 12. | Capot |
| 6. | Amorce | 13. | Tête de bobine |
| 7. | Accélérateur | | |

4. Assemblage/montage

La poignée doit être montée de sorte à vous offrir la meilleure position de travail possible. Poussez et tirez la poignée jusqu'à trouver la meilleure position.

Enfoncez la poignée par-dessus l'arbre et fixez-la à l'aide du boulon fourni.
Figure 2

Montez le capot comme indiqué dans l'illustration.
Figure 3

Vérifiez que le filtre à air est bien graissé. Si ce n'est pas le cas, versez un peu d'huile deux temps sur le filtre à air. Essorez l'excès d'huile, voir point 10.

5. Carburant

- Ce produit est équipé d'un moteur deux temps ce qui nécessite d'ajouter de l'huile deux temps à l'essence.
- Utilisez toujours de l'essence sans plomb (octane 95 minimum)
- N'utilisez **pas** l'essence pré-mélangée distribuée dans les stations-service pour les scooters, mobylettes, etc.
- Respectez toujours les instructions du fabricant de l'huile quant au dosage du mélange (voir l'arrière de la bouteille).
- Utilisez un jerrican propre et homologué pour mélanger l'huile et l'essence.
- Utilisez une huile 2 temps homologuée pour moteurs à refroidissement par air, tronçonneuses, tailleuses, etc. (n'utilisez pas d'huile pour moteur de hors-bord ou de voiture). Mélangez par petites quantités.
- Généralement, 2 % d'huile sont ajoutés à l'essence. (dosage à 50:1) Cependant, suivez toujours les instructions du fabricant à l'arrière de la bouteille.
- Mélangez soigneusement l'huile et l'essence et secouez bien avant chaque remplissage du réservoir.

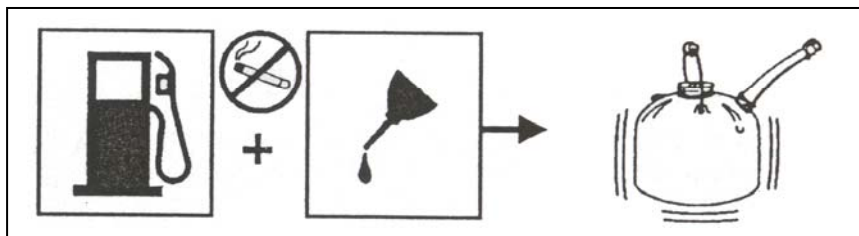

N'utilisez **PAS** de mélange d'essence de plus de 90 jours, cela pourrait causer des problèmes de démarrage. Ne laissez pas de mélange d'essence dans le réservoir plus de 30 jours.

- Le réservoir doit être vidé avant une période d'inutilisation prolongée.



Remplissage du réservoir – Interdiction de fumer !

5. Desserrez lentement le bouchon du réservoir. Posez-le sur une surface propre.
6. Versez soigneusement le mélange huile/essence dans le réservoir, en évitant d'en répandre à côté.
7. Remettez immédiatement le bouchon en place et vissez-le. Essuyez toute tache d'essence.
8. Il est normal que le moteur dégage de la fumée lors de la première utilisation.

Remarque : Arrêtez toujours le moteur avant de remplir le réservoir. Ne versez jamais de carburant dans une machine en marche ou si le moteur est encore chaud. Déplacez l'outil à 3 mètres au moins du lieu de remplissage avant de démarrer le moteur. Attendez au moins 2 minutes avant de remplir le réservoir.

6. Démarrage/arrêt

Démarrage d'un moteur à froid

7. Placez le coupe-bordures sur une surface plane et dégagée. Tirez l'interrupteur (figure 3, 1) en position "Marche".
8. La pompe à carburant située sous le filtre à air doit être enfoncée complètement plusieurs fois. (figure 1, 6)
9. Placez la manette de papillon des gaz en position étranglée (figure 1, 3) 
10. Actionnez la poignée de sécurité (figure 3, 3) et enfoncez l'accélérateur (figure 3, 4), puis bloquez la poignée avec le bouton de verrouillage (figure 3, 2)
11. Maintenez et tirez le cordon du démarreur jusqu'à ce que le moteur démarre (figure 1, 4).
12. Placez la manette de papillon des gaz en position marche (figure 1, 3) 

Démarrage d'un moteur à chaud.

3. Placez l'interrupteur sur Marche (figure 3, 1).
4. Placez la manette de papillon des gaz sur OFF. 
5. Maintenez et tirez le cordon du démarreur jusqu'à ce que le moteur démarre.

Arrêt du moteur

3. Relâchez le papillon des gaz (figure 3,4)
4. Placez l'interrupteur sur STOP (figure 3, 1).

7. Fonctionnement de la tête de fil

- Lorsque le moteur s'arrête, la tête de fil rotative doit être maintenue dans l'herbe jusqu'à l'arrêt complet.
- Tenez toujours l'appareil à deux mains.
- La machine doit être utilisée uniquement si le capot est correctement monté et si elle est en bon état.
- Arrêtez toujours le moteur avant d'essayer de retirer des matériaux coincés ou enroulés autour de la tête de fil.
- Ne touchez pas la tête de fil et n'essayez pas de l'arrêter pendant qu'elle est en marche.
- Une tête de fil en rotation peut provoquer des dommages ou des blessures car elle continue de tourner après l'arrêt du moteur ou le relâchement de la manette d'accélération. Gardez toujours le contrôle de la machine jusqu'à ce que la tête de fil s'arrête complètement.
- Vérifiez toujours que la tête de fil est montée correctement et bien fixée avant chaque utilisation.
- Utilisez uniquement des pièces de rechange d'origine.

8. Utilisation

- Coupez toujours les herbes hautes en commençant par le haut et en redescendant. Cela empêche l'herbe de s'enrouler autour de l'arbre de transmission et de la tête du coupe-bordures, ce qui pourrait causer une surchauffe et endommager la machine. Si de l'herbe ou tout autre élément s'enroule autour de l'arbre de transmission, **ARRÊTEZ** le moteur, débranchez le protecteur de bougie et retirez l'herbe.

Coupe-bordures

- Vous déroulez le fil en cognant légèrement le carter de fil contre le sol avec le moteur à pleine vitesse.
- Tenez le coupe-bordures obliquement par rapport à la zone à couper.
- La figure 5 illustre la meilleure coupe. Utilisez toujours le coupe-bordures de gauche à droite.
- Utilisez le fil pour couper, ne poussez pas de force le carter de fil dans de l'herbe non coupée. Les câbles et barrières usent beaucoup le fil et peuvent même le casser. Les pierres, murs, bordures et le bois peuvent user très rapidement le fil. Contournez les arbres et les buissons. Les écorces, ornements en bois, plaquages en bois et poteaux peuvent facilement être endommagés par le fil.

9. Remplacement du fil

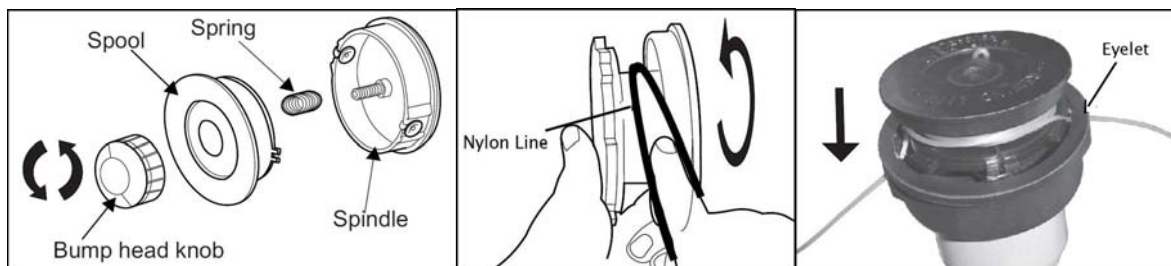

Retirez la vis de la tête de fil en la tournant dans le sens anti-horaire. Retirez la bobine et le ressort.

Mesurez et coupez environ 7,5 mètres de fil. Introduisez une extrémité dans le trou de la bobine et tirez jusqu'à ce que les deux extrémités soient de la même longueur.

Enroulez le fil sur la bobine dans la direction de la flèche. Veillez à ne pas tordre le fil.

Lorsqu'il ne reste plus que 2 mètres environ, tirez le fil à travers les deux guide-fil du carter de bobine.

Montez le ressort sous la bobine. Remettez la bobine en place et poussez-la dans le carter de bobine. Tirez fermement sur le fil pour éviter qu'il ne se bloque dans les guide-fil.

Remettez la vis de la tête de fil en place. Utilisez du fil 2 mm.

10. Filtre à air

Maintenez le filtre à air propre pour de meilleures performances et une longue durée de vie.

1. Retirez le couvercle du filtre à air en retirant les vis qui tiennent le couvercle.
 - a. Le filtre à air doit être lavé à l'eau tiède et savonneuse, puis entièrement séché. Versez un peu d'huile sur le filtre. Essorez le surplus d'huile. Si le filtre est usé ou endommagé, changez-le.
2. Remettez le filtre et le couvercle en place. Vérifiez que le filtre et le couvercle sont bien en place et fermez-les bien.

Le filtre à air doit être nettoyé toutes les 5 heures ou plus si vous travaillez dans un environnement poussiéreux.

11. Bougie

Cette machine est équipée d'une bougie W22MP-US avec un écartement de 0,6 mm. Changez-la une fois par an pour des performances optimales.

12. Rangement

1. Vidangez entièrement le réservoir dans un conteneur approprié. Laissez tourner le moteur jusqu'à l'arrêt complet.
2. Rangez le coupe-bordures hors gel et hors de portée des enfants.
3. Respectez toutes les consignes de sécurité relatives au rangement et à la manipulation de l'essence.

13. Caractéristiques techniques

TYPE	GT 301
Connexions	Arbre de transmission flexible sans embrayage
Poignée	Poignée D
Poids à vide (kg)	5,0
Moteur (ch)	30
Puissance (kW)	0,8
Bougie (référence)	Denso W22MPR-U (10011022)
Carburateur	Type membrane
Démarrage	Dévidoir
Carburant	Essence sans plomb 95 mélangée à de l'huile 2 temps.
Contenance du réservoir (l)	0,8

14. Dépannage

PROBLÈME	CAUSE POSSIBLE	SOLUTION
Le moteur ne démarre pas	1. Pas d'étincelle.	Vérifiez la bougie. Retirez la bougie, changez le protecteur et placez la bougie sur le cylindre métallique. Tirez sur le cordon de démarrage voyez si la bougie produit des étincelles. S'il n'y a pas d'étincelle, répétez la procédure avec une nouvelle bougie.
	2. Pas de carburant.	Appuyez sur la balle amorce. Si le problème persiste, contactez votre distributeur/réparateur.
	3. Moteur submergé.	Retirez la bougie et retournez le coupe-bordures de sorte que le trou de la bougie pointe vers le sol. Réglez le papillon des gaz sur "Marche" et tirez sur le cordon de démarrage 10-15 fois. Nettoyez la bougie et réinstallez-la ou remplacez-la par une nouvelle. Tirez sur le cordon de démarrage 3 fois avec le papillon des gaz en position "Marche". Si le moteur ne démarre pas, placez la manette de papillon des gaz en position "Étranglement" et démarrez selon la procédure normale. Si le moteur ne démarre toujours pas, répétez la procédure avec une nouvelle bougie.
	4. Il faut tirer plus fort sur le cordon de démarrage que lorsqu'il était neuf.	Contactez votre distributeur/réparateur.

Le moteur démarre mais n'accélère pas.	Le carburateur doit être ajusté.	Contactez votre réparateur.
Le moteur démarre mais ne tourne à pleine puissance qu'avec un demi-étranglement.	Le carburateur doit être ajusté, réparé ou nettoyé.	Contactez votre réparateur.
Le moteur n'atteint pas la pleine puissance et dégage beaucoup de fumée.	1. Vérifiez les proportions du mélange de carburant.	Utilisez un nouveau carburant avec les bonnes proportions.
	2. Filtre à air encrassé.	Nettoyez-le ou remplacez-le.
	3. Le carburateur doit être ajusté.	Contactez votre réparateur.
Le moteur démarre, tourne et accélère, mais ne tourne pas au ralenti.	Le carburateur doit être ajusté.	Contactez votre réparateur.
Impossible de tirer sur le fil du coupe-bordures.	1. Le fil a fondu.	Remplacez-le. Il se peut que l'utilisateur coupe trop près de pierres et de murs.
	2. Il n'y a pas assez de fil sur la bobine.	Ajoutez du fil.
	3. Le fil a été raccourci par l'usure.	Tirez le fil en appuyant et relâchant tour à tour le carter de fil.
	4. Le fil s'est emmêlé sur la bobine.	Déroulez le fil et ré-enroulez-le.
	5. Régime moteur insuffisant.	Déroulez le fil à pleine puissance.
L'herbe s'enroule autour du carter de l'arbre de transmission et du carter de fil.	1. Vous coupez des herbes hautes au ras du sol.	Coupez les herbes hautes en commençant par le haut et en redescendant.
	2. Le coupe-bordure n'est pas utilisé à pleine puissance.	Utilisez toujours le coupe-bordure à pleine puissance.
La douille de bobine est difficile à tourner.	Filetages encrassés, endommagés ou pleins d'herbe.	Nettoyez les filetages et graissez-les. Si cela n'est pas suffisant, changez la bobine. Nettoyez toute trace d'herbe.
L'huile fuit de l'échappement.	1. Le coupe-bordure n'est pas utilisé à pleine puissance.	Utilisez toujours le coupe-bordure à pleine puissance.
	2. Vérifiez les proportions du mélange de carburant.	Utilisez un nouveau carburant avec le bon mélange 2 temps.
	3. Filtre à air encrassé.	Nettoyez-le ou remplacez-le.
	4. Le carburateur doit être ajusté.	Contactez votre réparateur.

S - Innehållsförteckning

2. Förklaring av symboler och säkerhetsanvisningar	40
3. Identifiering av delar.....	41
4. Montering/installation	42
5. Bränsle.....	42
6. Starta/stänga av.....	43
7. Använda tråd huvudet.....	43
8. Användning.....	44
9. Byta ut tråd	44
10. Luftfilter	45
11. Tändstift	45
12. Förvaring.....	45
13. Specifikationer	45
14. Felsökning	46
EG överensstämmelse.....	76

Reservdelar

Lista över reservdelar och ritningar till den specifika produkten finns på vår webbplats www.texas.dk

Om du själv hittar artikelnummer till reservdelar underlättar det servicen.

Kontakta återförsäljare för att köpa reservdelar.

På grund av fortlöpande produktutveckling förbehåller sig Texas A/S rätten att förbättra produkten utan förpliktelse att förbättra redan sålda modeller.

2. Förklaring av symboler och säkerhetsanvisningar



Varning, fara och iakttag försiktighet, kör inte maskinen utan belastning på



Läs användarhandboken.



Använd ögon- och öronskydd när utrustningen används.



Kringstående bör hålla ett avstånd på minst 15 meter.



Risk för rekyl.

- Användning.

1. Låt inte barn eller okunniga personer använda maskinen.
2. Använd trimmern endast för gräs och ogräs, aldrig i något annat syfte.
3. Starta aldrig motorn och kör den aldrig i ett slutet utrymme. Inandning av avgaser innebär fara för ditt liv.
4. Rensa arbetsytan innan verktyget börjar användas. Ta bort alla föremål som stenar, glasskärvor, spikar, ståltråd eller snören som kan stötas ut från eller trasslas in i trimmern.

- Följ dessa anvisningar för att minska risken för personskador.

1. Använd både skyddsglasögon och hörselskydd.
2. Använd kraftiga långbyxor, skor och handskar.
3. Kringstående, barn och husdjur bör hålla ett avstånd på minst 15 meter.
4. Bär inte löst sittande kläder eller smycken.
5. Samla ihop långt hår så att det inte kan komma i kontakt med maskinen.
6. Använd inte trimmern om du är trött, känner dig sjuk eller är påverkad av alkohol, droger eller mediciner.
7. Arbeta inte i svagt ljus.
8. Stå stadigt med god balans. Sträck dig inte för långt.
9. Håll trimmerns huvud och varma ytor på avstånd från kroppen. Håll trimmerns huvud under midjehöjd.
10. Vidrör inte motorn, eftersom den blir varm under användning.

- **Stäng alltid av motorn och ta bort tändstiftet innan justeringar och reparationer utförs. Med undantag för justeringar av förgasaren.**
 1. Använd endast originalreservdelar, eftersom prestandan annars kan försämrans, det finns risk för personskador och garantin slutar gälla.
 2. Inspektera verktyget så att det inte finns lösa skruvar eller muttrar, bränsleläckage osv. före användning. Byt ut skadade delar. Byt ut trimmerhuvudet om det är sprucket, har hack eller är skadat på annat sätt.
 3. Se till att trimmerhuvudet är korrekt monterat och att det sitter fast ordentligt. Annars kan det orsaka svåra personskador.
 4. Se till att alla skydd och handtag har satts fast korrekt och ordentligt.
 5. Tråd huvudet roterar när förgasaren justeras. Använd skyddsutrustning och följ alla säkerhetsanvisningar.
 6. Låt motorn svalna innan den ställs undan.
 7. Töm bränsletanken och säkra trimmern för att förhindra rörelse när den transporteras i ett fordon.

- **Bränslehantering (RÖKNING FÖRBJUDEN)**
 1. Blanda och förvara alltid bränsle i behållare som har godkänts för detta syfte.
 2. Blanda alltid bränsle utomhus och på avstånd från gnistor och öppen eld.
 3. Välj en tom plats, stäng av motorn och låt den svalna i minst 2 minuter innan du fyller på bränsle.
 4. Lossa tankproppen långsamt för att frigöra tryck och undvika att bränsle flödar ut under proppen.
 5. Torka bort eventuellt bränsle som spillts på verktyget. Flytta verktyget 3 meter bort från påfyllningsplatsen innan du startar motorn.

3. Identifiering av delar

Bild 1

- | | | | |
|----|--------------------|-----|--------------------|
| 1. | Tändstift | 8. | Start-/stoppknapp |
| 2. | Luftfilter | 9. | Säkerhetsgrepp |
| 3. | Choke | 10. | Lås för gasreglage |
| 4. | Starthandtag | 11. | Handtag |
| 5. | Bränsletank | 12. | Skärm |
| 6. | Bränsleinsprutning | 13. | Spolhuvud |
| 7. | Gasreglage | | |

4. Montering/installation

Handtaget bör monteras så att du kan få bästa möjliga arbetsställning. Dra handtaget fram och tillbaka tills du hittar det bästa läget.

Tryck in handtaget över skaftet och fäst det med den medföljande flänsmuttern.

Bild 2

Montera skärmen på det sätt som bilden visar.

Bild 3

Kontrollera att lufffiltret är oljemättat. Om det inte är det häller du lite tvåtaktsolja på lufffiltret. Krama ur överflödiga olja, se punkt 10.

5. Bränsle

- Denna produkt har en tvåtaktsmotor som behöver smörjolja för tvåtaktsmotorer blandat med bensinen.
- Använd alltid blyfri bensin (minst 95 oktan)
- Använd **inte** förblandad bensin/olja från bensinstationer som är avsedd för mopeder, motorcyklar osv.
- Följ alltid oljetillverkarens anvisningar vad gäller blandningsförhållande (se behållarens baksida).
- Använd en ren och godkänd bensindunk för att blanda olja i bensinen.
- Använd en godkänd tvåtaktsolja för luftkylda motorer, motorsågar, trimmers osv. (Använd inte olja som är avsedd för utombordsmotorer eller bilar.) Blanda små mängder.
- Normalt blandas 2 % olja i bensinen. (Blandningsförhållande 50:1) Följ dock alltid tillverkarens anvisningar på behållarens baksida.
- Blanda olja och bensin noggrant och skaka bensindunken varje gång innan du fyller på bränsle.

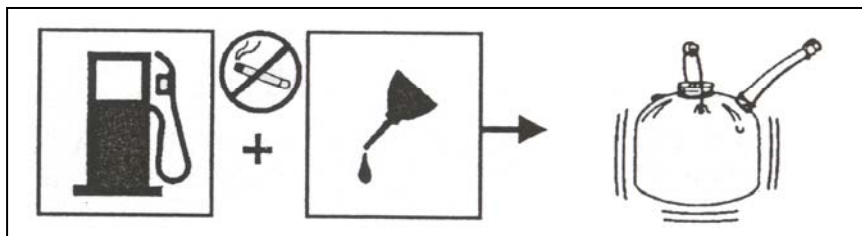

Använd **INTE** en bensinblandning som är äldre än 90 dagar, eftersom det kan ge problem med att starta motorn. Förvara inte blandad bensin i tanken i mer än 30 dagar.

- Vid långtidsförvaring bör tanken tömmas.



Fylla på bränsle – rökning förbjuden!

1. Lossa tankproppen långsamt. Lägg den på en ren yta.
2. Häll försiktigt olje-/bensinblandningen i tanken och undvik att spilla.
3. Sätt genast tillbaka tankproppen och dra åt för hand. Torka upp eventuellt bränsle som spillts.
4. Det är normalt att motorn avger rök första gången den används.

Obs! Stäng alltid av motorn innan du fyller på bränsle. Fyll inte på bränsle i en maskin som är igång eller när motorn är varm. Flytta verktyget minst 3 meter bort från påfyllningsplatsen innan du startar motorn. Vänta minst 2 minuter innan du fyller på bränsle.

6. Starta/stänga av

Starta en kall motor

1. Placera trimmern på en jämn och tom yta. Flytta omkopplaren (bild 3, 1) till "Start" genom att dra den helt bakåt.
2. Bränslepumpen, som sitter under luftfiltret, bör tryckas in helt ett par gånger. (bild 1, 6)
3. Ställ chokehandtaget i choke-läget (bild 1, 3) 
4. Aktivera säkerhetsgreppet (bild 3, 3), tryck in gasreglaget (bild 3, 4) och lås därefter greppet med låsknappen (bild 3, 2)
5. Håll i startsnöret och dra tills motorn startar (bild 1, 4).
6. Ställ chokehandtaget i körläget (bild 1, 3) 

Starta en varm motor

1. Ställ startomkopplaren i startläget (bild 3, 1).
2. Ställ choke-handtaget i avstängt läge. 
3. Håll i startsnöret och dra tills motorn startar.

Stänga av motorn

1. Släpp gasreglaget (bild 3,4).
2. Ställ startomkopplaren i startläget (bild 3, 1).

7. Använda tråd huvudet

- När motorn stängs av bör det roterande tråd huvudet hållas i tjockt gräs eller växtlighet tills det stannar.
- Håll alltid verktyget med båda händerna.

- Maskinen får inte användas om inte skärmen är korrekt monterad och i gott skick.
- Stäng alltid av motorn innan du försöker ta bort material som har fastnat runt trådhusudet.
- Vidrör inte och försök inte stoppa trådhusudet medan det är igång.
- Ett roterande trådhusud kan orsaka skador på föremål eller personer, eftersom det fortsätter att rotera efter att motorn har stannat eller gasreglaget har släppts. Bibehåll alltid kontroll över maskinen tills trådhusudet har stannat helt.
- Se alltid till att trådhusudet är korrekt monterat och sitter säkert före användning.
- Använd endast originalreservdelar.

8. Användning

- Klipp alltid högt gräs uppifrån och nedåt. På så vis undviker du att gräs tvinnas runt drivaxelns hus och trimmerhuvudet, vilket kan leda till överhettning och skada. Om gräs eller liknande tvinnas runt drivaxelns hus ska du **STOPPA** motorn, ta bort tändstiftet och sedan ta bort gräset.

Trimmer

- Tråden matas fram genom att knacka trådhuset lätt mot marken med motorn på full effekt.
- Håll trimmern vinklad mot det som ska klippas.
- Bild 5 visar det bästa klippläget. Använd alltid trimmern från vänster till höger.
- Använd tråden för att klippa, tvinga inte in trådhuset i oklippt gräs. Ståltråd och staket sliter mer på tråden och kan leda till att den går av. Stenar, betongväggar, trottoarkanter och trä sliter väldigt mycket på tråden. Arbeta runt träd och buskar. Bark- och trädekorationer, träbeklädnad och stolpar kan lätt skadas av tråden.

9. Byta ut tråd

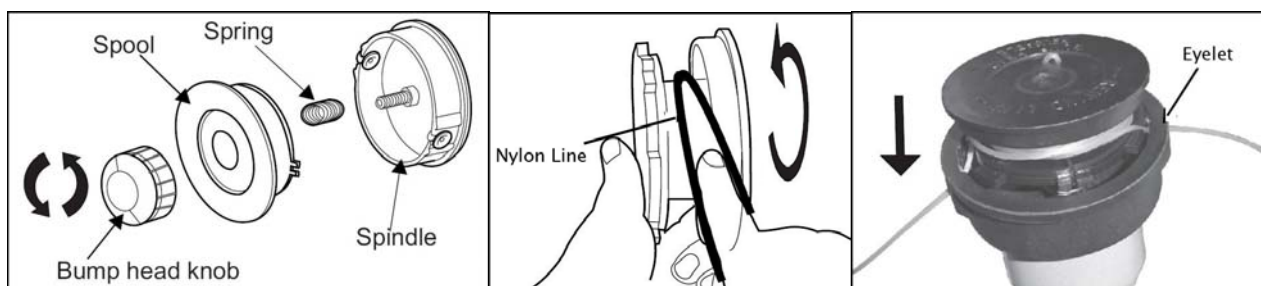

Ta bort buffertvredet genom att vrida det moturs. Ta bort spolen och fjädern.

Mät och klipp av cirka 7,5 m tråd. För ena änden genom hålet i spolen och dra tills de två ändarna har samma längd.

Snurra tråden på spolen i pilens riktning. Se till så att inte tråden tvinnas.

När det är cirka 15 cm kvar drar du tråden genom de två trådledarna i spolhuset.

Montera fjädern nedanför spolen. Sätt tillbaka spolen och tryck in mot spolens hus. Dra hårt i tråden så att den inte låses i trådledarna.

Sätt tillbaka buffertvredet. Använd 2 mm tjock tråd.

10. Luftfilter

Luftfiltret bör hållas rent för bästa prestanda och hållbarhet.

1. Ta bort luftfiltrets hölje genom att ta bort skruven som håller fast höljet.
 - a. Luftfiltret bör tvättas i ljummet såpvatten och sedan torkas noggrant. Blöt filtret med lite olja igen. Krama ur överflödiga olja. Om filtret är slitet eller skadat bör det bytas ut.
2. Sätt tillbaka filtret och höljet. Se till att filtret och höljet sitter på plats och att de sluter tätt.

Luftfiltret bör rengöras efter 5 timmars användning, eller oftare om arbetsmiljön är dammig.

11. Tändstift

Maskinen har ett W22MP-US-tändstift med ett avstånd på 0,6 mm. För bästa prestanda bör det bytas ut varje år.

12. Förvaring

1. Töm ut allt bränsle från tanken i en godkänd bensindunk. Kör motorn tills den stannar.
2. Förvara trimmern skyddad från frost och utom räckhåll för barn.
3. Läs alla säkerhetsanvisningar gällande säker förvaring och hantering av bensin.

13. Specifikationer

TYP	GT 301
Anslutningar	Flexibel drivaxel utan koppling
Handtag	D-handtag
Vikt utan bränsle (kg)	5,0
Motor (kubik)	30
Effekt (KW)	0,8
Tändstift (artikelnummer)	Denso W22MPR-U (10011022)
Förgasare	Membrantyp
Start	Rekyl
Bränsle	Blyfri 95-oktanig bensin blandad med tvåtaktsolja.
Tankens kapacitet (l)	0,8

14. Felsökning

PROBLEM	MÖJLIG ORSAK	LÖSNING
Motorn startar inte	1. Ingen tändning.	Kontrollera tändstiftet. Ta ut tändstiftet, sätt tillbaka tändstiftsspetsen och lägg tändstiftet på metallcylindern. Dra i startsnöret och se om det förekommer några gnistor i tändstiftets ände. Om det inte finns några gnistor upprepar du detta med ett nytt tändstift.
	2. Inget bränsle.	Tryck på insprutningen. Om problemet kvarstår kontaktar du återförsäljare/reparatör.
	3. Motorn övermättad.	Ta bort tändstiftet och vänd trimmern upp och ned så att tändstiftets hål är vänt mot marken. Ställ in choken i körläget och dra i startsnöret 10 – 15 gånger. Rengör tändstiftet och sätt tillbaka det eller byt eventuellt ut det mot ett nytt tändstift. Dra 3 gånger i startsnöret med choken i körläget. Om motorn inte stannar flyttar du choken till choke-läget och försöker starta normalt. Om motorn fortfarande inte startar upprepar du proceduren med ett nytt tändstift.
	4. Man måste dra hårdare i startsnöret än när det var nytt.	Kontakta återförsäljare/reparatör.
Motorn startar men accelererar inte.	Förgasaren behöver justeras.	Kontakta reparatör.
Motorn startar men går bara att köra vid full gas med halv choke.	Förgasaren behöver justeras, repareras eller rengöras.	Kontakta reparatör.
Motorn uppnår inte full hastighet och avger mycket rök.	1. Kontrollera förhållandet i bränsleblandningen.	Använd nytt bränsle med rätt blandningsförhållande.
	2. Lufffiltret är smutsigt.	Rengör eller byt ut det.
	3. Förgasaren behöver justeras.	Kontakta reparatör.
Motorn startar, går och accelererar, men kan inte köras på tomgång.	Förgasaren behöver justeras.	Kontakta reparatör.
Trimmerns tråd kan inte matas fram.	1. Tråden har smält.	Byt ut. Trimmern har eventuellt körts för nära stenar och väggar.
	2. Det finns inte tillräckligt med tråd på spolen.	Sätt in mer tråd.
	3. Tråden har slitits ned.	Mata ut tråd medan du växlar mellan att trycka och släppa efter på trådhuset.
	4. Tråden har tvinnats eller trasslats på spolen.	Ta av tråden från spolen och rulla upp den igen.
	5. Motorns varvtal är för lågt.	Mata ut tråden vid full gas.
Gräs tvinnas runt drivaxelns hus och trådhuset.	1. Gräset klipps vid marknivå.	Klipp högt gräs uppifrån och nedåt.
	2. Trimmern körs inte med full gas.	Kör alltid trimmern med full gas.
Det är svårt att vrida spolen.	Gångorna är smutsiga, skadade eller fulla av gräs.	Rengör gångorna och smörj dem. Om detta inte räcker byter du ut spolen mot en ny. Rensa bort gräs.
Olja droppar från avgasutsläppet.	1. Trimmern körs inte med full gas.	Kör alltid trimmern med full gas.
	2. Kontrollera förhållandet i bränsleblandningen.	Använd nytt bränsle med rätt tvåtaktsblandning.
	3. Lufffiltret är smutsigt.	Rengör eller byt ut det.
	4. Förgasaren behöver justeras.	Kontakta reparatör.

RUS - Содержание

2. Символы и указания по технике безопасности.....	48
3. Обозначение деталей.....	50
4. Сборка и настройка.....	50
5. Топливо.....	50
6. Пуск/Останов.....	51
7. Работа триммерной головки.....	52
8. Эксплуатация машины.....	52
9. Замена корда.....	53
10. Воздушный фильтр.....	53
11. Свеча зажигания.....	54
12. Хранение.....	54
13. Спецификации.....	54
14. Устранение неисправностей.....	55
Декларация соответствия нормам ЕС.....	76

Запчасти

Спецификации деталей и сборочные чертежи для конкретного изделия можно найти на сайте **www.texas.dk**. Самостоятельный поиск номеров запчастей значительно облегчит работу сервисного центра.

Для приобретения запчастей, обращайтесь к вашему дилеру.

Поскольку изделия находятся в состоянии непрерывной разработки, Texas A/S оставляет за собой право доработать изделие, без принятия обязательств относительно доработки уже проданных моделей.

2. Символы и указания по технике безопасности



Предупреждение! Опасность! Осторожно! Не запускайте машину без нагрузки на двигатель.

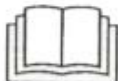

Прочтите руководство оператора.



При работе с оборудованием пользуйтесь защитными очками и средствами защиты органов слуха.



Запрещается работать в присутствии посторонних лиц, находящихся на расстоянии менее 15 метров.



Опасность отдачи.

- Эксплуатация машины

1. Не позволяйте эксплуатировать машину детям и лицам, не прошедшим обучение.
2. Используйте триммер только для травы и сорняков, не применяйте для иных целей.
3. Запрещается запуск двигателя и его работа в помещении. Вдыхание выхлопных газов опасно для жизни.
4. Перед использованием устройства очистите рабочую зону. Удалите все предметы, такие как камни, битое стекло, гвозди, стальной провод или верёвки, которые могут отбрасываться триммером или застревать в нем.

- Для снижения риска получения травмы соблюдайте эти указания.

1. При работе надевайте защитные очки и средства защиты органов слуха.
2. Надевайте длинные брюки из плотной ткани, обувь и рукавицы.
3. Запрещается эксплуатация триммера на расстоянии менее 15 м от людей, детей и домашних животных.
4. Не надевайте неприлегающую одежду и украшения.
5. Собирайте длинные волосы, чтобы они не соприкасались с машиной.
6. Ни в коем случае не работайте с триммером, если устали, чувствуете себя плохо или находитесь под воздействием алкоголя, лекарств и других медицинских препаратов.
7. Не работайте при плохом освещении.
8. Стоя на ногах, примите устойчивое положение и удерживайте равновесие. Не перенапрягайтесь.

9. Не приближайте к телу триммерную головку и нагретые поверхности. Не поднимайте триммерную головку выше пояса.
10. Не касайтесь двигателя, он нагревается во время работы.

- **Перед проведением регулировок или ремонтных работ обязательно заглушите двигатель и извлеките колпачок свечи зажигания. За исключением случая регулировки карбюратора.**

1. Используйте только фирменные запасные части, иначе может снизиться производительность, возрасти риск травмы и, при этом, право на гарантийное обслуживание будет утрачено.
2. Перед эксплуатацией следует проверить, затянуты ли болты и гайки, не подтекает ли топливо и т.д. Замените неисправные детали. Замените триммерную головку, если она треснула, обломалась или иным способом повреждена.
3. Убедитесь в том, что триммерная головка правильно установлена и надежно затянута. Невыполнение данного требования может стать причиной серьезной травмы.
4. Убедитесь, что все защитные устройства и ручки правильно подогнаны и надежно закреплены.
5. При регулировке карбюратора триммерная головка будет вращаться. Используйте средства защиты и соблюдайте все правила техники безопасности.
6. Перед постановкой на хранение дайте машине остыть.
7. Перед перевозкой в автомобиле необходимо опорожнить топливный бак и закрепить триммер от перемещения.

- **Заправка (НЕ КУРИТЬ!)**

1. Всегда смешивайте и храните топливо в разрешенных к применению емкостях.
2. Всегда смешивайте топливо на открытом воздухе, вдали от искр и пламени.
3. Перед заправкой выберите открытое место, заглушите двигатель и дайте ему остыть хотя бы в течение 2 минут.
4. Медленно ослабьте крышку горловины для снятия давления и не наполняйте топливо до самого края под крышку.
5. Сотрите все пролитое из машины топливо. Перед пуском двигателя перенесите машину, по крайней мере, на три метра в сторону от места заправки.

3. Обозначение деталей

Рисунок 1

- | | | | |
|----|------------------|-----|--------------------------|
| 1. | Свеча зажигания | 8. | Кнопка пуска и остановки |
| 2. | Воздушный фильтр | 9. | Предохранительный рычаг |
| 3. | Заслонка | 10. | Блокировка дросселя |
| 4. | Ручка пуска | 11. | Рукоятка |
| 5. | Топливный бак | 12. | Экран |
| 6. | Ручной насос | 13. | Фланец катушки |
| 7. | Дроссель | | |

4. Сборка и настройка

Рукоятку следует закрепить так, чтобы добиться наиболее удобного рабочего положения. Потяните рукоятку назад и вперед, пока не найдете самое удобное положение.

Продвиньте рукоятку над валом и закрепите ее с помощью фланцевой гайки, входящей в комплект.

Рисунок 2

Закрепите экран, как показано на рисунке.

Рисунок 3

Проверьте, чтобы воздушный фильтр был немного смочен в масле. Если нет, в два захода немного смочите воздушный фильтр маслом для двухтактных двигателей. Выдавите избыток масла наружу, см. пункт 10.

5. Топливо

- Это изделие с 2-тактным двигателем, нуждающимся в смазке для 2-тактных двигателей, добавляемой к бензину.
- Всегда используйте неэтилированный бензин (марки не ниже А-95).
- Никогда **не применяйте** бензин, предварительно смешанный на заправках, который предназначен для скутеров, мотоциклов и т.п.
- Всегда соблюдайте указания производителя масла в отношении пропорций смешивания (см. на тыльной стороне емкости).
- Для добавки масла в бензин используйте только чистую емкость, рекомендованную производителем.
- Применяйте масло, рекомендованное для 2-тактных двигателей с воздушным охлаждением, цепных передач, триммеров и т.п. (Не используйте масло для лодочных двигателей и моторное масло для автомобилей). Смешивайте в небольших количествах.
- Обычно в бензин добавляется 2% масла. (Пропорция смешивания 50:1) Однако всегда следуйте указаниям производителя, приведенным на тыльной стороне емкости.

- Тщательно смешивайте масло и бензин, каждый раз встряхивая емкость перед заправкой.

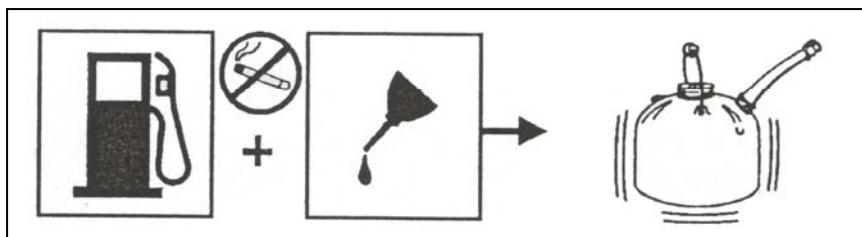

НИКОГДА не используйте смесь бензина с маслом, которая была приготовлена более 90 дней тому назад, так как это может вызвать проблемы при пуске двигателя. Никогда не оставляйте в баке смесь бензина и масла на более чем 30 дней.

- Перед длительным хранением всегда сливайте топливо из бака.



Заливка топлива — Не курить!

1. Медленно ослабляя, снимите крышку горловины. Положите ее на чистую поверхность.
2. Осторожно влейте топливную смесь в бак, избегая разливания.
3. Сразу же вставьте крышку горловины на место и затяните ее вручную. Очистите пролитое топливо.
4. Выделение дыма при самом первом запуске двигателя является нормальным явлением.

Запомните! Перед заправкой двигатель надо обязательно заглушить. Никогда не заправляйте работающую или неостывшую машину. Перед пуском двигателя перенесите машину, по крайней мере, на три метра в сторону от места заправки. Перед заправкой дайте двигателю остыть хотя бы 2 минуты.

6. Пуск/Останов

Пуск холодного двигателя

1. Положите триммер на ровную ничем не занятую поверхность. Потянув переключатель полностью назад, установите его на "Start" (пуск) (рис. 3, 1).
2. Топливный насос, находящийся ниже воздушного фильтра, следует пару раз потянуть вверх на полный ход. (рисунок 1, 6)
3. Поставьте рукоятку воздушной заслонки в закрытое положение (рис. 1, 3). 
4. Задействуйте предохранительный рычаг (рис.3, 3) и нажмите дроссельную заслонку (рис. 3, 4), затем блокирующий рычаг с фиксирующей кнопкой (рис. 3, 2).
5. Возьмитесь за ручку шнура стартера и потяните, пока двигатель не заведется (рис. 1, 4).
6. Поставьте рукоятку воздушной заслонки в открытое положение (рис. 1, 3). 

Запуск разогретого двигателя

1. Установите пусковой переключатель в положение "Start" (рис. 3, 1).
2. Установите рукоятку воздушной заслонки в положение "OFF" ("ВЫКЛ."): .
3. Возьмитесь за ручку шнура стартера и потяните, пока двигатель не заведется.

Остановка двигателя

1. Отпустите дроссельную заслонку (рис. 3, 4).
2. Установите пусковой переключатель в положение "Stop" (рис. 3, 1).

7. Работа триммерной головки

- Когда двигатель останавливается, вращающаяся триммерная головка будет тормозиться густой травой или кустарником до ее остановки.
- Всегда надежно удерживайте машину обеими руками.
- Запрещается использовать машину, если защитный экран установлен неправильно или находится в неудовлетворительном состоянии.
- Перед удалением материалов, застрявших в триммерной головке, всегда останавливайте двигатель.
- Не касайтесь триммерной головки и не пытайтесь ее остановить во время вращения.
- Вращающаяся триммерная головка может вызвать повреждение или травму, поскольку продолжает вращаться после остановки двигателя или отпускания рукоятки дросселя. Всегда удерживайте контроль над машиной, пока триммерная головка не остановится полностью.
- Перед каждым использованием проверяйте правильность установки триммерной головки и надежное закрепление.
- Используйте только фирменные запасные части.

8. Эксплуатация машины

- Всегда скашивайте высокую траву сверху вниз. Это не даст ей возможности наматываться на корпус вала привода и триммерную головку, что может повлечь перегрев и повреждение. Если трава и т.п. наматываются на корпус вала привода, **ОСТАНОВИТЕ** двигатель, отсоедините колпачок свечи зажигания и удалите траву.

Триммер

- Замена изношенного корда осуществляется постукиванием защитным кожухом о грунт, при этом двигатель работает на полной скорости.
- Держите триммер под углом к скашиваемой поверхности.
- Оптимальный угол показан на рисунке 5. Всегда работайте триммером слева направо.
- Для скашивания травы используйте корд, не заглубляйте защитный кожух в нескошенную траву. Проволока и изгороди вызывают ускоренный износ корда и могут даже разрушить ее. Камни, кирпичные стены, бордюры и деревья могут повлечь очень быстрый износ корда. Обрабатывайте деревья и кусты,

обходя их по наружному периметру. Орнаменты из дерева и коры, деревянные покрытия и столбики могут быть повреждены кордом.

9. Замена корда

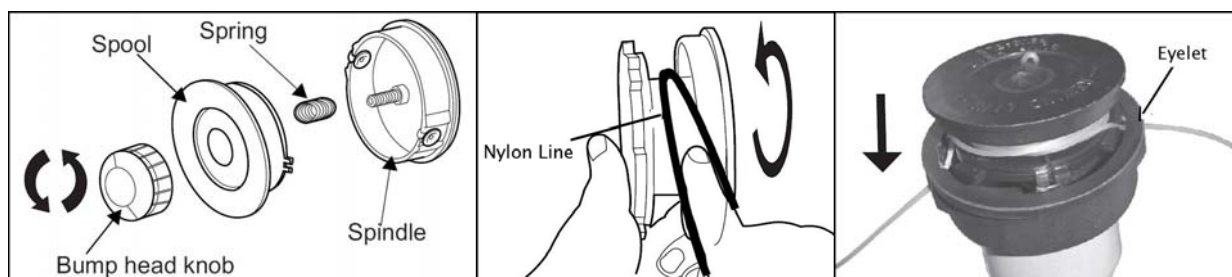

spool	катушка
spring	пружина
spindle	шпиндель
bump head knob	рукоятка со скругленной верхушкой
Nylon Line	нейлоновый корд
Eyelet	ушко

Удалите винт буферной головки вращением ее против часовой стрелки. Снимите катушку и пружину.

Отмерьте и отрежьте примерно 8 м корда. Проденьте один конец в отверстие в катушке и потяните, пока два конца не станут одинаковой длины.

Намотайте нить на катушку в направлении стрелки. Смотрите, чтобы нить не спуталась.

Когда останется около 6 дюймов, протяните нить через две направляющие в корпусе катушки.

Закрепите корд ниже катушки. Замените катушку и надавите на нее в направлении корпуса катушки. Сильно потяните за корд, чтобы он не застрял в направляющих.

Вставьте винт буферной головки на место. Используйте 2-миллиметровый корд.

10. Воздушный фильтр

Для надлежащей производительности и долговечности содержите воздушный фильтр в чистоте.

1. Снимите крышку воздушного фильтра, отвинтив удерживающий ее винт.
 - а. Промойте фильтр в теплой мыльной воде и дайте ему полностью высохнуть. Увлажните фильтр небольшим количеством масла.

Сожмите, выдавливая избыток масла. Если фильтр достаточно изношен или поврежден, его следует заменить.

2. Вставьте на место фильтр и крышку. Проверьте, правильность и надежность закрепления фильтра и крышки.

Очищайте фильтр после каждых 5 часов работы, а при работе в пыльных условиях — еще чаще.

11. Свеча зажигания

Машина оснащена свечой зажигания W22MP-US с межэлектродным зазором в 0,6 мм. Для оптимальной производительности ее следует менять раз в год.

12. Хранение

1. Слейте все топливо из бака в емкость, рекомендованную изготовителем. Дайте машине поработать, пока она не заглохнет.
2. Очистите триммер и храните при плюсовой температуре в местах, недоступных для детей.
3. Прочитайте все правила техники безопасности, касающиеся безопасного хранения и обращения с бензином.

13. Спецификации

ТИП	GT 301
Соединения	Гибкий приводной вал без муфты сцепления
Рукоятка	D-образная ручка
Сухой вес (кг)	5.0
Двигатель (рабочий объем в кубических сантиметрах)	30
Мощность двигателя (кВт)	0.8
Свеча зажигания (номер изделия)	Denso W22MPR-U (10011022)
Карбюратор	Диафрагменного типа
Пуск	Ручной
Топливо	Смешайте неэтилированный бензин с октановым числом 95 и масло для 2-тактного двигателя.
Емкость топливного бака (л)	0.8

14. Устранение неисправностей

НЕИСПРАВНОСТЬ	ВОЗМОЖНАЯ ПРИЧИНА	РЕШЕНИЕ
Двигатель не запускается	1. Нет искры	Осмотрите свечу зажигания. Отвинтите свечу зажигания, замените колпачок свечи и положите ее на блок цилиндров. Потяните пусковой шнур и увидите, есть ли искра на конце свечи зажигания. Если искры нет, повторите процедуру с новой свечой зажигания.
	2. Нет топлива	Нажмите шарик ручного насоса. Если проблема не решается, обратитесь к дилеру или в ремонтную мастерскую.
	3. Двигатель «переливает».	Снимите свечу и переверните триммер так, чтобы отверстие для свечи было направлено вниз. Установите воздушную заслонку в положение "Run" (нормальной работы) и потяните шнур стартера 10 – 15 раз. Почистите свечу зажигания и снова установите либо замените новой. При воздушной заслонке, установленной в положение "Run" («Рабочее»), потяните шнур стартера 3 раза. Если двигатель не запускается, поставьте воздушную заслонку в положение "Choke" («Закрыто») и выполните процедуру обычного запуска двигателя. Если двигатель так и не запускается, повторите процедуру с новой свечой зажигания.
	4. Приходится дергать за пусковой шнур сильнее, чем требовалось ранее.	Свяжитесь с дилером или ремонтной мастерской.
Двигатель запускается, но не ускоряется	Карбюратор нуждается в регулировке	Обратитесь в ремонтную мастерскую.
Двигатель запускается, но работает только при полностью открытой дроссельной заслонке с полуоткрытой воздушной заслонкой	Карбюратор нуждается в регулировке, ремонте или очистке.	Обратитесь в ремонтную мастерскую.
Машина не набирает полных оборотов и сильно дымит.	1. Проверьте соотношение компонентов топливной смеси.	Залейте новое топливо с точной пропорцией смешивания.
	2. Воздушный фильтр загрязнен.	Очистите или замените.
	3. Карбюратор нуждается в регулировке.	Обратитесь в ремонтную мастерскую.
Двигатель запускается, работает и ускоряется, но не работает на холостых оборотах.	Карбюратор нуждается в регулировке.	Обратитесь в ремонтную мастерскую.
Корд триммера не вытягивается вперед.	1. Корд оплавился.	Замените. Оператор, наверное, работает очень близко к камням и стенам.
	2. На катушке недостаточно корда.	Добавьте корд.

	3. Края корда износились и стали короткими.	Продвиньте нить вперед, поочередно прижимая и отпуская защитный корпус.
	4. Корд заплелся или запутался на катушке.	Смотайте корд с катушки и намотайте снова.
	5. Очень малые обороты двигателя.	Выдвиньте корд при полностью открытой дроссельной заслонке.
Трава наматывается вокруг приводного вала и защитного кожуха.	1. Высокая трава скашивается на уровне почвы.	Всегда косите высокую траву сверху вниз.
	2. Триммер не работает на полных оборотах.	Всегда эксплуатируйте триммер на полных оборотах.
Катушку трудно повернуть.	Корд может загрязниться, повредиться или забит травой.	Очистите корд, смажьте маслом. Если этого недостаточно, замените катушку новой. Очистите от травы.
Просачивание масла из выхлопной трубы.	1. Триммер не работает на полных оборотах.	Всегда эксплуатируйте триммер на полных оборотах.
	2. Проверьте соотношение компонентов топливной смеси.	Заправьте новую топливную смесь с точной пропорцией масла и топлива для 2-тактных двигателей.
	3. Воздушный фильтр загрязнен.	Очистите или замените.
	4. Карбюратор нуждается в регулировке.	Обратитесь в ремонтную мастерскую.

CZ - Obsah

2. Význam symbolů a bezpečnostních pokynů	58
3. Označení dílů.....	59
4. Montáž / nastavení	60
5. Palivo	60
6. Spuštění/zastavení	61
7. Použití vlascové hlavy.....	61
8. Provoz.....	62
9. Výměna vlasce	62
10. Vzduchový filtr	63
11. Zapalovací svíčka	63
12. Skladování	63
13. Specifikace	64
14. Odstraňování problémů	64
EC prohlášení o shodě	76

Náhradní díly

Seznam náhradních dílů a schématické nákresy pro konkrétní výrobky naleznete na našich webových stránkách **www.texas.dk**

Pokud si čísla náhradních dílů vyhledáte sami, usnadníte tím naše služby.

Náhradní díly můžete zakoupit u svého prodejce.

Firma Texas A/S si v rámci vývoje výrobků vyhrazuje právo výrobek vylepšit, aniž by musela vylepšit již prodané modely.

2. Význam symbolů a bezpečnostních pokynů



Varování, nebezpečí a pozor, nespouštějte stroj bez zátěže na motoru.



Přečtěte si návod k obsluze.



Při používání tohoto zařízení používejte ochranu očí a uší.



Kolemstojící osoby musejí být ve vzdálenosti alespoň 15 m.



Nebezpečí zpětného rázu.

- Provoz

1. Děti ani neškolené osoby nenechte používat tento stroj.
2. Tuto sekačku používejte pouze na trávu a plevel, nikdy k nějakému jinému účelu.
3. Motor nikdy nespouštějte a nenechávejte běžet v uzavřeném prostoru. Vdechování výfukových plynů je nebezpečné pro váš život.
4. Před použitím tohoto nástroje vyčistěte pracovní oblast. Odstraňte všechny věci, třeba kameny, rozbité sklo, hřebíky, kovové dráty nebo provazy, které může čepel vymrštíit nebo které se mohou do sekačky zamotat.

- Postupujte podle těchto pokynů, abyste omezili riziko zranění osob.

1. Používejte ochranné brýle a ochranu sluchu.
2. Používejte tuhé, dlouhé kalhoty a rukavice.
3. Kolemstojící osoby, děti a zvířata musejí být ve vzdálenosti alespoň 15 m.
4. Nenoste volné oděvy ani šperky.
5. Dlouhé vlasy svažte, aby se nemohly dostat do kontaktu se strojem.
6. Nepoužívejte tuto sekačku, pokud jste unaveni, není vám dobře nebo jste pod vlivem alkoholu, drog nebo léků.
7. Nepracujte při nedostatečném osvětlení.
8. Udržujte stabilní postoj a rovnováhu. Příliš se nenaklánějte.
9. Hlavu sekačky a horké povrchy udržujte mimo své tělo. Hlavu sekačky udržujte pod výškou pasu.
10. Nedotýkejte se motoru – během používání se zahřívá.

- **Před prováděním nastavení nebo oprav vždy zastavte motor a vyjměte zapalovací svíčku. Výjimkou je seřizování karburátoru.**
 1. Používejte pouze originální náhradní díly, jinak byste mohli zaznamenat zhoršený výkon nebo riziko zranění, a záruka by zanikla.
 2. Před použitím nástroj kontrolujte, zda na něm nejsou uvolněné šrouby a matice, zda neteče palivo atd. Vyměňte poškozené části. Sekací hlavu vyměňte, pokud je prasklá, naseknutá nebo jinak poškozená.
 3. Dbejte na to, aby sekací hlava byla správně namontována a bezpečně upevněna. Jinak by to mohlo způsobit závažné zranění.
 4. Dbejte na to, aby všechny ochrany a rukojeti byly správně a bezpečně upevněny.
 5. Vlascová hlava se bude při seřizování karburátoru otáčet. Používejte ochranné vybavení a dodržujte všechny bezpečnostní pokyny.
 6. Před uložením nechejte motor vychladnout.
 7. Pro přepravu ve vozidle vyprázdněte palivovou nádrž a upevněte sekačku, aby se nemohla pohybovat.

- **Plnění palivem (NEKUŘTE)**

1. Palivo míchejte a ukládejte v kanystrech, které byly k tomuto účelu schváleny.
2. Palivo míchejte pouze venku a tam, kde v blízkosti nejsou žádné jiskry nebo plameny.
3. Vyberte prázdné místo, vypněte motor a nechejte motor vychladnout alespoň 2 minuty, než začnete plnit palivo.
4. Pomalu povolte víčko nádrže, abyste odvětrali tlak, a nenechejte palivo přetékat kolem víčka.
5. Rozlité palivo z nástroje otřete. Před spuštěním motoru přesuňte sekačku alespoň 3 m od místa, kde jste prováděli plnění.

3. Označení dílů

Obrázek 1

- | | | | |
|----|--------------------|-----|----------------------|
| 1. | Zapalovací svíčka | 8. | Tlačítko Start/Stop |
| 2. | Vzduchový filtr | 9. | Bezpečnostní rukojeť |
| 3. | Škrticí klapka | 10. | Aretace plynu |
| 4. | Startovací rukojeť | 11. | Rukojeť |
| 5. | Palivová nádrž | 12. | Ochrana |
| 6. | Čerpací páčka | 13. | Vlascová cívka |
| 7. | Plyn | | |

4. Montáž / nastavení

Rukojeť byste měli namontovat tak, abyste zajistili nejlepší možnou pracovní pozici. Přesouvejte rukojeť sem a tam, až naleznete nejlepší pozici.

Natlačte rukojeť přes hřídel a upevněte ji dodanou přírubovou maticí.
Obrázek 2

Namontujte ochranu, jak ukazuje obrázek.
Obrázek 3

Zkontrolujte, že vzduchový filtr je navlhčený olejem. Pokud není, nalijte na vzduchový filtr trochu oleje pro dvoutaktní motory. Nadbytek oleje vymačkejte, viz bod 10.

5. Palivo

- Tento výrobek je vybaven dvoutaktním motorem, který vyžaduje, abyste do benzínu přidávali mazací olej pro dvoutaktní motory.
- Vždy používejte bezolovnatý benzín (minimální oktanové číslo 95).
- **Nepoužívejte** předem namíchaný benzín/olej z čerpacích stanic určený pro mopedy, motocykly atd.
- Ohledně směšovacího poměru se vždy řiďte pokyny výrobce oleje (viz zadní stranu nádoby).
- Pro míchání oleje do benzínu používejte čistý a schválený kanystr.
- Používejte olej pro dvoutaktní motory schválený pro motory chlazené vzduchem, řetězové pily, sekačky atd. (Nepoužívejte olej určený pro lodní závěsné motory ani motorový olej pro auta). Směšujte po malých množstvích.
- Do benzínu se obvykle přidává 2 % oleje. (Směšovací poměr 50:1) Vždy se však řiďte pokyny výrobce na zadní straně nádoby.
- Olej a benzín promíchejte důkladně a před plněním paliva vždy nádobkou zatřepete.

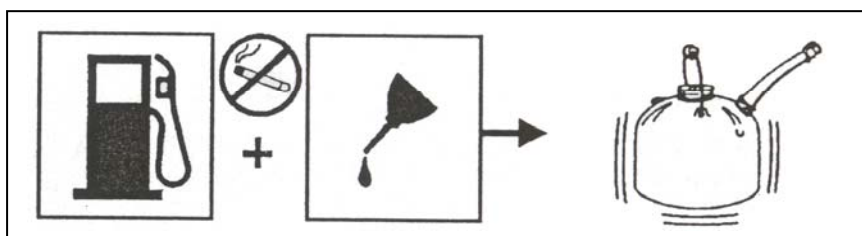

NEPOUŽÍVEJTE benzínovou směs starou více než 90 dní, protože byste mohli mít problémy se spouštěním motoru. Neskladujte namíchaný benzín v nádrži déle než 30 dní.

- Pro dlouhodobé skladování byste nádrž měli vyprázdnit.



Přidání paliva – nekuřte!

9. Pomalu povolte víčko palivové nádrže. Umístěte je na čistý povrch.
10. Opatrně nalijte směs oleje/benzínu do nádrže, zabraňte vylití.
11. Víčko nádrže vraťte a dotáhněte rukou. Rozlité palivo vyčistěte.
12. Při prvním použití je normální, když z motoru vychází kouř.

Poznámka! Před dolitím paliva vždy nejprve vypněte motor. Nedoplňujte palivo do stroje, který je spuštěný nebo když je motor horký. Před spuštěním motoru přesuňte nástroj alespoň 3 m od místa, kde jste prováděli plnění. Před plněním paliva nechejte motor alespoň 2 minuty vypnutý.

6. Spuštění/zastavení

Spuštění studeného motoru.

13. Položte sekačku na rovný, holý povrch. Posuňte spínač (obrázek 3, 1) do polohy „Start“ tak, že jej zatáhnete až dozadu.
14. Palivové čerpadlo, které je umístěno pod vzduchovým filtrem, byste měli několikrát maximálně stisknout. (obrázek 1, 6)
15. Dejte rukojeť škrcení do škrcené polohy (obrázek 1, 3) 
16. Aktivujte bezpečnostní rukojeť (obrázek 3, 3) a zatlačte plyn (obrázek 3, 4), pak zaaretujte rukojeť pomocí aretačního tlačítka (obrázek 3, 2).
17. Chytněte startovací lanko a tahejte, až se motor spustí (obrázek 1, 4).
18. Dejte rukojeť škrcení do polohy chodu (obrázek 1, 3) 

Spuštění teplého motoru

6. Nastavte spínač do polohy „Start“ (obrázek 3, 1).
7. Rukojeť škrcení nastavte do polohy „OFF“. 
8. Chytněte startovací lanko a tahejte, až se motor spustí.

Zastavení motoru

5. Povolte plyn (obrázek 3.4).
6. Nastavte spínač do polohy „Stop“ (obrázek 3, 1).

7. Použití vlasčové hlavy

- Když motor zastavíte, otáčející vlasčovou hlavu držte v husté trávě nebo porostu, dokud se zastaví.
- Nástroj vždy držte oběma rukama.

- Stroj nesmíte používat, pokud ochrana není správně namontována a není v dobrém stavu.
- Než se pokusíte odstranit materiály, které se omotaly kolem vlascové hlavy, vždy nejdříve zastavte motor.
- Když je motor spuštěný, nedotýkejte se vlascové hlavy ani se ji nepokoušejte zastavit.
- Otáčející se vlascová hlava může způsobit poškození nebo zranění, protože se po zastavení motoru nebo uvolnění plynu otáčí. Vždy mějte nad strojem kontrolu do doby, až se vlascová hlava zcela zastaví.
- Před každým použitím vždy dbejte na to, aby vlascová hlava byla správně a spolehlivě namontována.
- Používejte pouze originální náhradní díly.

8. Provoz

- Vysokou trávu vždy sekejte shora dolů. Tím zamezíte tomu, že by se tráva omotala kolem tělesa hnacího hřídele a sekací hlavy, což by mohlo vést k přehřátí a poškození. Jestliže se tráva nebo podobný materiál omotá kolem tělesa hnací hřídele, **ZASTAVTE** motor, odpojte zapalovací svíčku a trávu odstraňte.

Sekačka

- Vlasec posunete tím, že lehce klepnete vlascovým tělesem o zem, když motor běží na plné otáčky.
- Držte sekačku pod úhlem směrem k prostoru, který chcete sekat.
- Obrázek 5 ukazuje nejlepší sekání. Sekačku používejte vždy zleva doprava.
- Vlasec používejte k sekání, netlačte vlascové těleso do trávy, která není useknutá. Dráty a ploty velmi opotřebovávají vlasec a ten může dokonce prasknout. Kameny, zdivo, obrubníky a dřevo mohou vlasec velmi rychle opotřebit. Sekejte kolem stromů a keřů. Vyřezávané ozdoby, dřevěná obložení a sloupy může vlasec poškodit.

9. Výměna vlasce

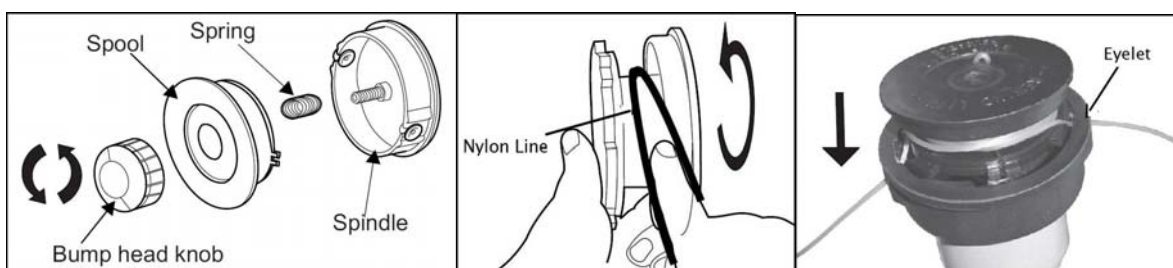

spool	Cívka
spring	Pružina
spindle	Vřeteno
bump head knob	Horní matice
Nylon Line	Nylonový vlasec
Eyelet	Otvor

Sejměte horní matici tím, že ji otočíte proti směru hodinových ručiček. Vyjměte cívku a pružinu.

Změřte a uřízněte přibližně 7,6 m vlasce. Zastrčte jeden konec do otvoru v cívce a tahejte, až budou oba konce stejně dlouhé.

Namotejte vlasec na cívku ve směru šipky. Dbejte na to, abyste cívku nepřekroutili.

Když bude zbývat přibližně 15 cm, protáhněte vlasec dvěma vodiči vlasce ve vlascovém tělese.

Namontujte pružinu pod cívku. Cívku vyměňte a zatlačte ji do tělesa cívky. Silně zatáhněte za vlasec, aby neuvízl ve vodičích vlasce.

Vraťte horní matici. Používejte vlasec silný 2 mm.

10. Vzduchový filtr

Vzduchový filtr byste měli udržovat v čistotě v zájmu nejlepšího výkonu a trvanlivosti.

1. Sejměte kryt vzduchového filtru tak, že odstraníte šroub, který kryt přidržuje.
 - a. Vzduchový filtr omyjte vlažnou mýdlovou vodou a pak důkladně osušte. Filtr znovu navlhčete malým množstvím oleje. Nadbytečný olej vymačkejte. Jestliže je filtr opotřeбенý nebo poškozený, měli byste jej vyměnit.
2. Filtr a kryt vraťte zpět. Zajistěte, aby filtr a kryt byly ve správné poloze a těsnily.

Vzduchový filtr byste měli čistit každých 5 hodin, nebo častěji, pokud pracujete v prašném prostředí.

11. Zapalovací svíčka

Tento stroj je vybaven zapalovací svíčkou W22MP-US, která má vzdálenost elektrod 0,6 mm. V zájmu nejlepšího výkonu byste ji měli jednou ročně vyměnit.

12. Skladování

1. Všechno palivo vylijte z palivové nádrže do schválného kanystru na benzín. Motor nechejte běžet, až se zastaví.
2. Sekačku uložte na místo, kde nemrzne, mimo dosah dětí.
3. Dodržujte veškeré bezpečnostní pokyny, pokud jde o bezpečné skladování a manipulaci s benzínem.

13. Specifikace

TYP	GT 301
spojení	pružná hnací hřídel bez spojky
rukojeť	D rukojeť
hmotnost bez paliva (kg)	5,0
obsah motoru (ccm)	30
výkon (KW)	0,8
zapalovací svíčka (č. položky)	Denso W22MPR-U (10011022)
karburátor	membránový
spouštění	startovací šňůra
palivo	bezolovnatý benzín, 95 oktanů, namíchaný s olejem do dvoutaktních motorů
kapacita nádrže (l)	0.8

14. Odstraňování problémů

PROBLÉM	MOŽNÁ PŘÍČINA	ŘEŠENÍ
Motor nelze nastartovat	1. Není svíčka.	Zkontrolujte zapalovací svíčku. Zapalovací svíčku vytáhněte, vraťte krytku zapalovací svíčky a zapalovací svíčku přiložte ke kovovému válci. Zatáhněte za startovací šňůru a pozorujte, zda se na konci svíčky objevuje jiskra. Jestliže tam nejsou žádné jiskry, proceduru opakujte s novou zapalovací svíčkou.
	2. Není palivo.	Stiskněte čerpací membránu. Pokud problém pokračuje, obraťte se na dealera/servisní středisko.
	3. Motor je zaplaven.	Vyjměte zapalovací svíčku a otočte sekačku horní stranou dolů, aby otvor zapalovací svíčky směřoval k zemi. Dejte plyn do polohy „Run“ a zatáhněte za startovací šňůru 10 – 15krát. Zapalovací svíčku vyčistěte a dejte zpět, nebo ji vyměňte za novou svíčku. Zatáhněte za startovací šňůru 3krát s plynem do polohy „Run“. Jestliže se motor nespustí, posuňte rukojeť plynu do polohy „Choker“ a pokuste se o normální proceduru spuštění. Jestliže se motor i přesto nepodaří spustit, zopakujte proceduru s novou zapalovací svíčkou.
	4. Je nutné tahat za startovací šňůru silněji, než když byla šňůra nová.	Kontaktujte dealera/servisní středisko.
Motor se spouští, ale neakceleruje.	Karburátor je třeba seřídit.	Kontaktujte servisní středisko.
Motor se spustí, ale běží jen na plný plyn s polovičním škrcením.	Karburátor je třeba nastavit, opravit nebo vyčistit.	Kontaktujte servisní středisko.
Motor nedosahuje plné rychlosti a vytváří velké množství kouře.	1. Zkontrolujte směšovací poměr paliva.	Použijte nové palivo se správným směšovacím poměrem.
	2. Vzduchový filtr je znečištěn.	Vyčistěte nebo vyměňte jej.
	3. Karburátor je třeba seřídit.	Kontaktujte servisní středisko.

Motor se spustí a akceleruje, ale neběží na volnoběh.	Karburátor je třeba seřídit.	Kontaktujte servisní středisko.
Vlasec sekačky nelze posunout.	1. Vlasec se spekl.	Vyměňte. Sekáč pravděpodobně pracuje příliš blízko kamenů a stěn.
	2. Na cívce není dostatek vlasce.	Nainstalujte další vlasec.
	3. Vlasec je příliš zkrácen.	Vlasec vytáhněte tak, že budete střídavě tlačit a táhnout těleso vlasce.
	4. Vlasec se zkroutil nebo uvízl na cívce.	Vytáhněte vlasec z cívky a znovu jej namotejte.
	5. Otáčky motoru jsou příliš nízké.	Vlasec posouvejte při otáčkách na plný plyn.
Tráva se namotala na těleso hnací hřídele a vlascové těleso.	1. Sekáte vysokou trávu u země.	Vysokou trávu sekejte shora dolů.
	2. Sekačku nepoužíváte na plný plyn.	Sekačku vždy používejte na plný plyn.
Zásobník vlasce je obtížné povolit.	Závity jsou znečištěné, poškozené nebo plné trávy.	Závity vyčistěte a promažte. Pokud to nebude stačit, vyměňte cívku za novou. Vyčistěte trávu.
Z výfuku kape olej.	1. Sekačku nepoužíváte na plný plyn.	Sekačku vždy používejte na plný plyn.
	2. Zkontrolujte směšovací poměr paliva.	Použijte nové palivo se správným směšovacím poměrem pro dvoutaktní motory.
	3. Vzduchový filtr je znečištěn.	Vyčistěte nebo vyměňte jej.
	4. Karburátor je třeba seřídit.	Kontaktujte servisní středisko.

PL - Spis treści

2. Objaśnienie symboli i instrukcji bezpieczeństwa.....	67
3. Oznaczenie części	69
4. Montaż / Rozruch.....	69
5. Paliwo	69
6. Włączanie/wyłączanie.....	70
7. Obsługa głowicy strunowej	71
8. Obsługa.	71
9. Wymiana struny	72
10. Filtr powietrzny.....	72
11. Świeca zapłonowa	73
12. Przechowywanie	73
13. Specyfikacje.....	73
14. Rozwiązywanie problemów.....	74
Deklaracja Zgodności WE.....	76

Części zamienne Listę części zamiennych oraz rysunki dotyczące ryzyka wybuchu dla konkretnych produktów można znaleźć na naszej stronie internetowej **www.texas.dk**
Samodzielne odnalezienie numerów części ułatwi obsługę.
Podanie numeru części ułatwi obsługę zamówienia.

W celu nabycia części zamiennych należy skontaktować się z przedstawicielem lokalnym.

Ze względu na stale trwający proces udoskonalania produktów, firma Texas A/S zastrzega sobie prawo wprowadzania ulepszeń do produktów bez obowiązku udoskonalania już sprzedanych modeli.

2. Objaśnienie symboli i instrukcji bezpieczeństwa



Ostrzeżenie, niebezpieczeństwo i ostrożnie, nie włączać urządzenia bez obciążenia silnika.



Przeczytać instrukcję obsługi.



Podczas użytkowania tego sprzętu stosować środki ochrony oczu i uszu.



Osoby obserwujące pracę urządzenia powinny się znajdować w co najmniej 15-metrowej odległości.



Niebezpieczeństwo odrzutu.

- Obsługa.

1. Nie zezwalać dzieciom ani osobom nieprzeszkolonym na użytkowanie urządzenia.
2. Urządzenia niniejszego należy używać wyłącznie do ścinania traw i zarośli, nigdy zaś w żadnym innym celu.
3. Nigdy nie włączać silnika ani nie pozwalać na jego pracę na zamkniętym obszarze. Wdychanie spalin wydalanych przez urządzenie jest niebezpieczne dla życia.
4. Przed zastosowaniem narzędzia oczyścić obszar pracy. Usunąć wszelkie elementy takie jak kamienie, stłuczone szkło, gwoździe, metalowe druty czy sznurki, w które urządzenie mogłoby uderzyć lub się zaplątać.

- W celu zredukowania ryzyka zranienia, należy przestrzegać poniższych instrukcji.

1. Używać środków ochrony oczu i uszu.
2. Nosić długie spodnie z mocnego materiału, obuwie i rękawice ochronne.
3. Osoby obserwujące pracę z urządzeniem, dzieci i zwierzęta domowe muszą znajdować się w odległości co najmniej 15 m.
4. Nie nosić luźnej odzieży ani biżuterii.
5. Spinać długie włosy tak, aby nie miały możliwości zetknięcia się z urządzeniem.
6. Nie korzystać z niniejszego urządzenia w przypadku, gdy jest się zmęczonym, chorym lub pod wpływem alkoholu, narkotyków czy leków.
7. Nie pracować przy słabym oświetleniu.
8. Utrzymywać równowagę i pracować przy pewnym i stabilnym oparciu dla stóp. Nie sięgać za daleko.

9. Trzymać głowicę urządzenia oraz jego nagrzane powierzchnie z dala od swojego ciała. Trzymać głowicę urządzenia poniżej linii talii.
10. Nie dotykać silnika - nagrzewa się podczas pracy.

- **Przed wykonywaniem regulacji lub napraw zawsze zatrzymywać silnik i zdejmować pokrywę świecy zapłonowej - za wyjątkiem regulacji gaźnika.**

1. Używać wyłącznie oryginalnych części zamiennych; w przeciwnym razie może dojść do gorszej jakości działania urządzenia lub uszkodzeń ciała, zaś gwarancja na urządzenie zostanie utracona.
2. Przed użyciem sprawdzić urządzenie pod kątem poluzowanych śrub i nakrętek, wycieków paliwa itp. Wymienić uszkodzone części. Wymienić głowicę urządzenia, jeżeli jest pęknięta, rozcięta lub w inny sposób uszkodzona.
3. Upewnić się, że głowica urządzenia została właściwie zamontowana i dokładnie ją dokręcić. W przeciwnym razie może to spowodować poważne uszkodzenia ciała.
4. Upewnić się, że wszystkie osłony i uchwyty zostały odpowiednio i dokładnie zamocowane.
5. Podczas regulacji gaźnika głowica strunowa będzie się obracać. Używać sprzętu ochronnego i przestrzegać wszystkich instrukcji bezpieczeństwa.
6. Przed odłożeniem w miejsce przechowywania pozostawić silnik do ostygnięcia.
7. Opróżnić zbiornik paliwa i podwiązać ostrze tnące tak, aby nie poruszało się podczas transportu w pojeździe.

- **Napełnianie paliwem (PALENIE WZBRONIONE)**

1. Paliwo należy zawsze mieszać i przechowywać w kanistrach, które zostały do tego celu zatwierdzone.
2. Paliwo mieszać wyłącznie na zewnątrz pomieszczeń, w miejscach, gdzie nie ma możliwości powstania iskier czy płomieni.
3. Wybrać puste miejsce, wyłączyć silnik i przed napełnieniem paliwem pozostawić go do ostudzenia na co najmniej 2 minuty.
4. Powoli poluzować nakrętkę zbiornika paliwa, aby uwolnić ciśnienie i uniknąć wylania się paliwa spod nakrętki.
5. Zetrzeć z urządzenia rozlane paliwo. Przed włączeniem silnika odsunąć urządzenie na około 3 metry od miejsca napełniania zbiornika paliwem.

3. Oznaczenie części

Rysunek 1

- | | | | |
|----|------------------|-----|------------------------|
| 1. | Świeca zapłonowa | 8. | Przycisk „Start/Stop” |
| 2. | Filtr powietrzny | 9. | Uchwyt zabezpieczający |
| 3. | Zasysacz | 10. | Blokada przepustnicy |
| 4. | Uchwyt rozruchu | 11. | Uchwyt |
| 5. | Zbiornik paliwa | 12. | Ostona |
| 6. | Splonka | 13. | Głowica szpuli |
| 7. | Przepustnica | | |

4. Montaż / Rozruch

Uchwyt należy montować w taki sposób, aby uzyskać najlepszą możliwą pozycję do pracy. Pociągać uchwyt w tył i przód, aż zostanie ustawiony w najwygodniejszej pozycji.

Wcisnąć uchwyt na rękojęść i zamocować go przy pomocy załączonej nakrętki wieńcowej.
Rysunek 2

Zamontować rękojęść jak to pokazano na rysunku.
Rysunek 3

Sprawdzić, czy filtr powietrzny został pokryty olejem. Jeżeli tak nie jest, nałożyć na filtr powietrza odrobinę oleju do silników dwusuwowych. Wycisnąć nadmiar oleju - patrz punkt 10.

5. Paliwo

- Produkt ten został wyposażony w silnik dwusuwowy, który wymaga dodania do benzyny oleju do smarowania silników dwusuwowych.
- Należy zawsze używać benzyny bezołowiowej (minimum 95 oktanów)
- **Nie** używać gotowych mieszanek benzyny/oleju, sprzedawanych na stacjach benzynowych, przeznaczonych do motorowerów, motocykli, itp.
- Należy zawsze stosować się do wskazówek dostarczonych przez producenta oleju, dotyczących proporcji mieszaniny (patrz boczna ścianka kanistra).
- W celu mieszania oleju z benzyną używać czystego i zatwierdzonego do użytku kanistra.
- Używać oleju zatwierdzonego do użytku w silnikach dwusuwowych, chłodzonych powietrzem, piłach łańcuchowych, urządzeniach do strzyżenia, itp. (Nie używać oleju przeznaczonego do motorów z przyczepą ani też do silników samochodowych). Mieszać niewielkie ilości.
- Zwykle z benzyną miesza się olej 2% (proporcja mieszaniny 50:1). Zawsze jednak należy się stosować do wskazówek producenta umieszczonych na tylnej ściance kanistra.

- Wymieszać dokładnie olej i benzynę i wstrząsnąć kanistrem za każdym razem przed napełnieniem silnika paliwem.

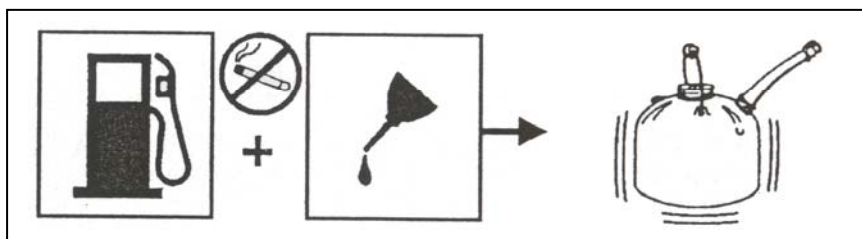

NIE używać mieszanki benzyny, która ma więcej niż 90 dni, gdyż może to spowodować problemy z rozruchem silnika. Nie przechowywać zmieszanego paliwa w zbiorniku przez więcej niż 30 dni.

- Przy długotrwałym przechowywaniu zbiornik należy opróżnić.



Dodawanie paliwa – Palenie wzbronione!

1. Powoli poluzować nakrętkę zbiornika paliwa. Umieścić urządzenie na czystej powierzchni.
2. Ostrożnie wlać mieszaninę oleju i benzyny do zbiornika, unikając rozlania.
3. Natychmiast ponownie nałożyć nakrętkę zbiornika paliwa i ręcznie zacisnąć. Wyrzucić rozlane paliwo.
4. Dym unoszący się z silnika przy pierwszym użyciu jest zjawiskiem normalnym.

Uwaga! Należy zawsze wyłączać silnik przed napełnianiem go paliwem. Nie napełniać paliwem urządzenia, które jest włączone, ani jeśli silnik jest gorący. Przed włączeniem silnika odsunąć urządzenie na około 3 metry od miejsca napełniania zbiornika paliwem. Przed napełnieniem paliwem zatrzymać urządzenie na co najmniej 2 minuty.

6. Włączanie/wyłączanie

Rozruch zimnego silnika

1. Położyć urządzenie na płaskiej, pozbawionej innych przedmiotów powierzchni. Przesunąć przełącznik (rysunek 3, 1) w pozycję "Start", ciągnąc go maksymalnie w tył.
2. Pompę paliwową, znajdującą się pod filtrem powietrza, kilkakrotnie pociągnąć maksymalnie w dół. (rysunek 1, 6)
3. Ustawić uchwyt zasysacza w pozycji zamkniętej (rysunek 1, 3) 
4. Nacisnąć uchwyt zabezpieczający (rysunek 3, 3) i wcisnąć przepustnicę (rysunek 3, 4), a następnie zablokować uchwyt przyciskiem blokującym (rysunek 3, 2)
5. Chwycić za linkę rozruchową i pociągać, aż silnik zacznie pracować (rysunek 1, 4).
6. Ustawić uchwyt zasysacza w pozycji otwartej (rysunek 1, 3) 

Rozruch nagrzanego silnika

1. Ustawić przycisk startu w pozycji "Start" (rysunek 3, 1).
2. Ustawić uchwyt zasysacza w pozycji "OFF" (wył.). 
3. Chwycić za linkę rozruchową i pociągać, aż silnik zacznie pracować.

Zatrzymywanie silnika

1. Zwolnić przepustnicę (rysunek 3,4).
2. Ustawić przycisk startu w pozycji "STOP" (rysunek 3, 1).

7. Obsługa głowicy strunowej

- Po zatrzymaniu silnika, obracającą się głowicę strunową należy trzymać w gęstej trawie lub krzewach, do momentu jej zatrzymania.
- Zawsze należy trzymać urządzenie obiema rękami.
- Urządzenia nie wolno użytkować, jeżeli osłona nie została właściwie zamontowana lub jeśli nie jest w dobrym stanie.
- Należy zawsze zatrzymywać silnik przed przystąpieniem do usuwania elementów zablokowanych lub owiniętych wokół głowicy strunowej
- Nie dotykać ani nie próbować zatrzymywać głowicy strunowej, gdy się obraca.
- Obracająca się głowica strunowa może spowodować uszkodzenia lub zranienia, gdyż obraca się ona nawet po zatrzymaniu silnika lub zwolnieniu uchwytu przepustnicy. Zawsze należy kontrolować pracę urządzenia, aż głowica strunowa całkowicie się zatrzyma.
- Przed każdym użyciem należy upewnić się, że głowica strunowa została właściwie zamontowana.
- Używać wyłącznie oryginalnych części zamiennych.

8. Obsługa.

- Wysoką trawę zawsze ścinać zaczynając od góry. W ten sposób uniknie się owijania trawy wokół obudowy trzpienia silnika oraz głowicy kosiarki, co może prowadzić do przegrzania i uszkodzenia urządzenia. Jeżeli trawa itp. owinie się wokół obudowy trzpienia silnika, należy **ZATRZYMAĆ** silnik, zdjąć pokrywę świecy zapłonowej i usunąć owiniętą trawę.

Kosiarka

- Strunę wysuwa się przez lekkie stukanie obudową struny w podłoże podczas pracy silnika przy pełnej prędkości.
- Przytrzymać kosiarkę pod kątem, skierowaną w stronę obszaru, na którym ma być ścinana trawa.
- Rysunek 5 pokazuje najlepszy sposób cięcia. Używając kosiarki należy zawsze poruszać nią od lewej do prawej.
- Używać struny do cięcia; nie wciskać na siłę obudowy struny w trawę, która nie została jeszcze ścięta. Zetknięcie z drutami czy płotami powoduje duże zużycie struny, a nawet jej uszkodzenie. Zetknięcie z kamieniami, murami kamiennymi, krawężnikami i elementami z drewna może spowodować bardzo szybkie zużycie struny. Należy omijać drzewa i krzewy. Kora i ozdoby drzew, a także siding i słupki drewniane można łatwo uszkodzić pracującą struną.

9. Wymiana struny

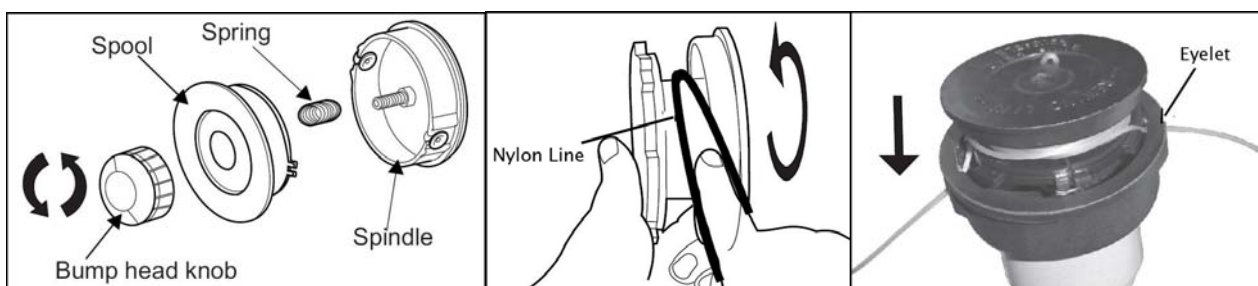

Wyjąć śrubę, przekręcając ją w kierunku przeciwnym do ruchu wskazówek zegara. Wyjąć szpulę i sprężynę.

Odmierzyć i odciąć około 7,5 m struny. Przepuścić jeden koniec przez otwór w szpuli i pociągnąć, aż oba końce będą miały taką samą długość.

Nawinać strunę na szpulę zgodnie z kierunkiem wskazywanym przez strzałkę. Uważać, aby nie poskręcać struny.

Kiedy zostanie wolny odcinek o długości około 15 cm, przeciągnąć strunę przez dwie prowadnice struny w obudowie szpuli.

Umieścić strunę poniżej szpuli. Wymienić szpulę i wcisnąć ją do obudowy szpuli. Mocno naciskać na strunę w celu zapobieżenia jej zablokowaniu w prowadnicach struny.

Ponownie zamontować śrubę. Korzystać ze struny 2 mm.

10. Filtr powietrzny

Filtr powietrzny powinien być utrzymywany w czystości, aby zapewnić jego najlepsze możliwe działanie i trwałość.

1. Zdjąć pokrywę filtra powietrznego, wyjmując śrubę przytrzymującą pokrywę.
 - a. Filtr powietrzny należy myć w letniej wodzie z detergentem, a następnie dokładnie wysuszyć. Ponownie nasmarować filtr odrobiną oleju. Odcisnąć nadmiar oleju. Jeżeli filtr jest znacząco zużyty lub uszkodzony, należy go wymienić.
2. Ponownie zamontować filtr i nałożyć pokrywę. Upewnić się, że filtr i pokrywa zostały właściwie nałożone i dokładnie zabezpieczone na miejscu.

Filtr powietrzny należy czyścić co 5 godzin lub częściej w przypadku pracy na obszarze zanieczyszczonym.

11. Świeca zapłonowa

Urządzenie wyposażone jest w świecę zapłonową W22MP-US o odstępnie między elektrodami 0,6 mm (0,024"). Dla uzyskania najlepszych możliwych wyników, należy ją wymieniać co roku.

12. Przechowywanie

1. Opróżnić zbiornik na paliwo i wlać pozostałe paliwo do dopuszczonego do użytku kanistra na benzynę. Włączyć silnik i poczekać, aż sam się zatrzyma.
2. Kosiarkę przechowywać w miejscu niedostępnym dla dzieci, w temperaturze dodatniej.
3. Przestrzegać wszystkich zaleceń dotyczących bezpieczeństwa, związanych z bezpiecznym przechowywaniem i obchodzeniem się z benzyną.

13. Specyfikacje

TYP	GT 301
Łącza	Elastyczny trzpień silnika bez sprzęgła
Uchwyt	Uchwyt typu D
Masa bez paliwa (kg)	5,0
Rozmiar silnika (cc)	30
Moc (KW)	0,8
Świeca zapłonowa (nr elementu)	Denso W22MPR-U (10011022)
Gaźnik	Typ membrany
Uruchomienie	Odrzut
Paliwo	Benzyna bezołowiowa 95 oktanów zmieszana z olejem do silników dwusuwowych.
Pojemność zbiornika (l)	0,8

14. Rozwiązywanie problemów

PROBLEM	MOŻLIWA PRZYCZYNA	ROZWIĄZANIE
Silnik nie rozpoczyna pracy	1. Brak zapłonu.	Sprawdzić świecę zapłonową. Wyjąć świecę zapłonową, zdjęć pokrywę świecy zapłonowej i włożyć świecę do metalowego cylindra. Pociągnąć za linkę rozrusznika i sprawdzić, czy na końcu świecy zapłonowej pojawiają się iskry. Jeżeli iskry się nie pojawiają, powtórzyć procedurę z zastosowaniem nowej świecy zapłonowej.
	2. Brak paliwa.	Nacisnąć pompkę zastrzykową paliwa. Jeżeli problem nie został zlikwidowany, skontaktować się z dystrybutorem/punktem serwisowym.
	3. Zalany silnik.	Wyjąć świecę zapłonową i obrócić kosiarkę spodem do góry tak, aby otwór na świecę zapłonową został skierowany w stronę podłoża. Przesunąć zasysacz w pozycję "Run" (praca) i pociągnąć linkę zapłonową 10 do 15 razy. Oczyszczyć świecę zapłonową i ponownie ją zainstalować lub też wymienić świecę na nową. Pociągnąć linkę zapłonową 3 razy przy zasysaczu ustawionym w pozycji "Run". Jeżeli silnik nie zacznie pracować, przesunąć zasysacz w pozycję "Choker" (zasysanie) i zastosować normalną procedurę rozruchu. Jeżeli silnik nadal nie działa, powtórzyć procedurę przy zastosowaniu nowej świecy zapłonowej.
	4. Konieczne jest mocniejsze ciągnięcie za linkę zapłonową niż w przypadku nowego urządzenia.	Skontaktować się z dystrybutorem/punktem serwisowym.
Silnik rozpoczyna pracę, ale nie przyspiesza.	Konieczna jest regulacja gaźnika	Skontaktować się z punktem serwisowym
Silnik rozpoczyna pracę, ale działa tylko przy w pełni otwartej przepustnicy i połowicznie otwartym zasysaczu	Konieczna jest regulacja, naprawa bądź oczyszczenie gaźnika.	Skontaktować się z punktem serwisowym.
Silnik nie osiąga pełnej mocy i emituje duże ilości dymu.	1. Sprawdzić proporcje mieszanki paliwa.	Zastosować nowe paliwo o właściwej proporcji mieszanki.
	2. Filtr powietrza jest zabrudzony.	Wyczyścić lub wymienić.
	3. Konieczna jest regulacja gaźnika	Skontaktować się z punktem serwisowym.
Silnik rozpoczyna pracę, działa i przyspiesza, ale nie pracuje na luzie.	Konieczna jest regulacja gaźnika	Skontaktować się z punktem serwisowym.
Nie można wysunąć struny kosiarki.	1. Struna stopiła się.	Wymienić. Osoba obsługująca urządzenie prawdopodobnie tnie trawę zbyt blisko kamieni i murów.
	2. Brak wystarczającej ilości struny na szpuli.	Zamontować dłuższą strunę.
	3. Struna zużyła się i jest zbyt krótka.	Wyciągnąć strunę, jednocześnie naprzemiennie naciskając i zwalniając obudowę struny.

	4. Struna zaplątała się lub zamotała na szpuli.	Zdjąć strunę ze szpuli i ponownie ją nawinąć.
	5. Ilość obrotów na minutę silnika jest zbyt mała.	Rozwinąć strunę przy pełnym otwarciu przepustnicy.
Trawa owija się wokół obudowy trzpienia silnika i obudowy struny.	1. Użytkownik ścina wysoką trawę na wysokości podłoża.	Wysoką trawę należy zawsze ścinać zaczynając od góry.
	2. Kosiarka jest użytkowana przy pełnym otwarciu przepustnicy.	Zawsze korzystać z kosiarki przy pełnym otwarciu przepustnicy.
Trudno odwrócić pojemnik na szpulę.	Gwinty mogą być zabrudzone, uszkodzone lub pokryte trawą.	Oczyścić gwinty i je naoliwić. Jeśli to nie wystarczy, wymienić szpulę na nową. Usunąć trawę.
Z otworu wylotowego kapie olej.	1. Kosiarka nie jest użytkowana przy pełnym otwarciu przepustnicy.	Zawsze korzystać z kosiarki przy pełnym otwarciu przepustnicy.
	2. Sprawdzić proporcje mieszanki paliwa.	Zastosować nowe paliwo i właściwą mieszankę do silników dwusuwowych.
	3. Filtr powietrza jest zabrudzony.	Wyczyścić lub wymienić.
	4. Konieczna jest regulacja gaźnika	Skontaktować się z punktem serwisowym.

CE Overensstemmelseserklæring
CE Certificate of conformity
CE Överensstämmelse
CE Konformitätserklärung
CE Certificat de conformité
CE Conformanceverklaring
Deklaracja zgodności CE
CE Vaatimuksenmukaisuus todistus
Декларация соответствия ЕС

DK
GB
SE
D
F
NL
PL
SF
РУС



EU-importør • EU-importer • EU-importør • Der EU-Importeur • EU-importateu • Europees importeur •
Importer europejski • EU-maahantuaja • Импортёр •

Texas Andreas Petersen A/S

Erklærer herved at materiel • Hereby certifies that the following • Undertecknad förklarar på företagets
vägnar att • bescheinigt hiermit das die nachfolgenden • Certifie par la présente que les machines décrites
ci-dessous • Verklaart dat • Niniejszym certyfikatem oświadczam, że • Täten todistamme, että alla olevat • со
всей ответственностью заявляет, что •

Trimmer benzin • Trimer gasoline • Trimmer bensin • Benzin-Freischneider • Débroussailleuses à essence
• De benzinebosmaaiers van de • Kosy spalinowe • Polttomoottori trimmeri • Бензиновый триммер •

GT301

Er fremstillet i overensstemmelse med følgende direktiver • Is in compliance with the specifications of the
machine directive and subsequent modifications • Är i överensstämmelse med de gällande EU-riktlinjerna •
In Form und Ausführung der Maschinen-Richtlinie entsprechen • Correspondent aux specifications de la
directive machines et aux modifications conséquentes • voldoen aan de specificaties in richtlijn 98/37/EC •
Odpowiadają następującej obowiązującej dyrektywie UE i jej późniejszym modyfikacjom • On
yhdenmukainen koneen laatueroittely direktiivin kanssa ja jälkikäteen modifioitu • отвечает требованиям,
определяемым Директивой машин, и её поправками •

98/37/EC

Maskinen er CE mærket og opfylder de krav, opstillet i Maskindirektivet 98/37/EC.
Test udført af TÜV, henfører til rapport nr. • The machine is CE marked and fully complies the stipulations of
the machine directive 98/37/EC. Test is made by TÜV, according to report nr. • Maskinen er CE mærket og är
i överensstämmelse med de gällande riktlinjerna i direktiv för maskiner 98/37/EC. Test utfört af TÜV, hänför
til rapport nr. • Der Test wurde durch den TÜV durchgeführt und bescheinigt. Der entsprechende Prüfbericht
trägt die Nummer • La machine est marquée CE et correspond totalement à la directive machine: 98/37/EC.
Test effectués au TÜV, rapport d'approbation • Deze machines zijn CE gemarkeerd en voldoen aan de
specificaties vernoemd in de richtlijn 98/37/EC. De testen zijn uitgevoerd door TÜV, conform het
rapportagenummer • Maszyna jest oznaczona znakiem CE i w pełni odpowiada przepisom dotyczącym
dyrektywy 98/37/EC. Test wykonano w TÜV, zgodnie z raportem • Kone on CE merkitty ja täyttää täysin
koneelta vaadittavat ehdot 98/37/EC direktiivin mukaan. Testauksen on suorittanut TÜV, raportin. • Машина
имеет отметку CE и полностью соответствует условиям директивы 98/37/EC. Тест был проведен
органом по сертификации TÜV согласно отчетам •

17700259 001, reg. AM 50021790 0001.

17700631 001, reg. AM 50036388 0001.

Texas Andreas Petersen A/S

Knullen 2 • 5260 Odense S

12.12.2007

Verner Hansen

Administrerende Direktør • Managing Director • Directeur •
Algemeen directeur • Toimitusjohtaja • Генеральный директор